

Спецификация деталей									
Марка элемента	Дет. N	Кол. шт.	Профиль	Длина, мм	Масса, кг			Марка стали	Примечание
					шт.	общ.	марки		
ПН.1Д.4.50X50.2500X400.ГЦ.RAL	15	9	∅4	2504	0.25	2.25		С245	
	19	51	∅4	404	0.04	2.04		С245	
							4.29		

Ведомость отправочных элементов			
Марка элемента	Кол-во, шт.	Масса, кг	
		Марки	Всех
ПН.1Д.4.50X50.2500X400.ГЦ.RAL	1	4.29	4.29
Итого:			4.29

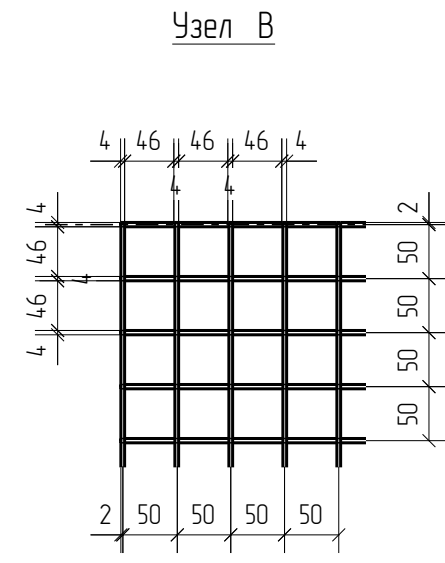

ПН.1Д.4.50X50.2500X400.ГЦ.RAL

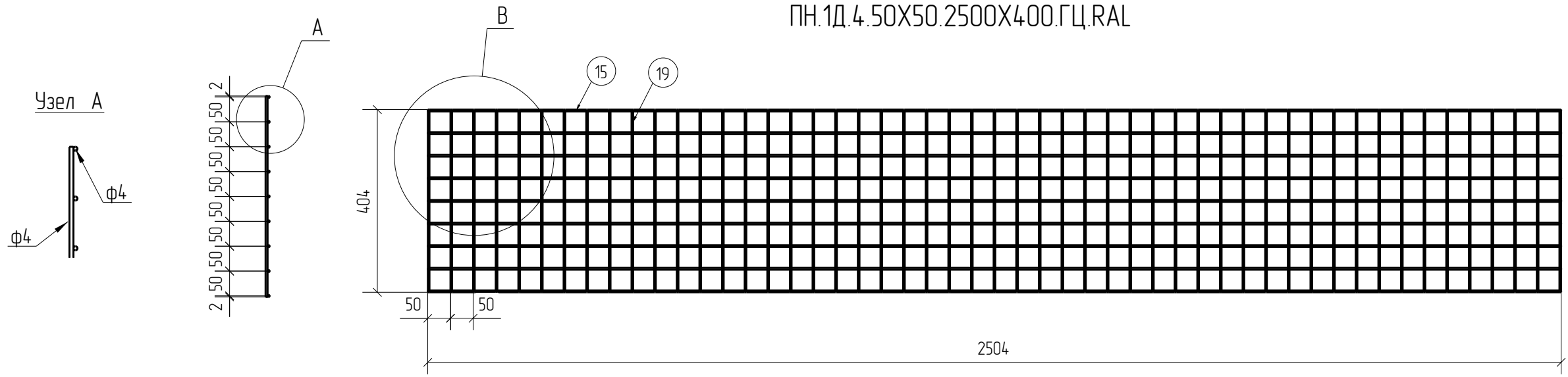

1D  
Zn  
RAL

Создано			
Взам. инв. №			
Подп. и дата			
Инв. № подл.			

Площадь окраски отправочных элементов			
Марка элемента	Кол-во, шт.	Площадь, м <sup>2</sup>	
		Марки	Всех
ПН.1Д.4.50X50.2500X400.ГЦ.RAL	1	0.52	0.52
Итого:		0.52	

Описание: Панель 1D из прутка ∅4 мм, одинарный горизонтальный прутки, ячейка 50X50 мм по осям прутков, ширина 2500 мм, высота 400 мм  
 Покрытие: горячий цинк, порошковая окраска по каталогу RAL

Изм.	Кол.уч.	Лист	№ док.	Подп.	Дата
Разработал	Ивлиева			<i>Ивлиева</i>	13.06.19

ПН.1Д.4.50X50.2500X400.ГЦ.RAL		
Панель 1D		

Стадия	Лист	Листов
Р		



Спецификация деталей									
Марка элемента	Дет. N	Кол. шт.	Профиль	Длина, мм	Масса, кг			Марка стали	Примечание
					шт.	общ.	марки		
ПН.1Д.4.50X50.2500X600.ГЦ.RAL	15	13	∅4	2504	0.25	3.25		С245	
	17	51	∅4	604	0.06	3.06		С245	
							631		

Ведомость отправочных элементов			
Марка элемента	Кол-во, шт.	Масса, кг	
		Марки	Всех
ПН.1Д.4.50X50.2500X600.ГЦ.RAL	1	6.31	6.31
Итого:			6.31



ПН.1Д.4.50X50.2500X600.ГЦ.RAL

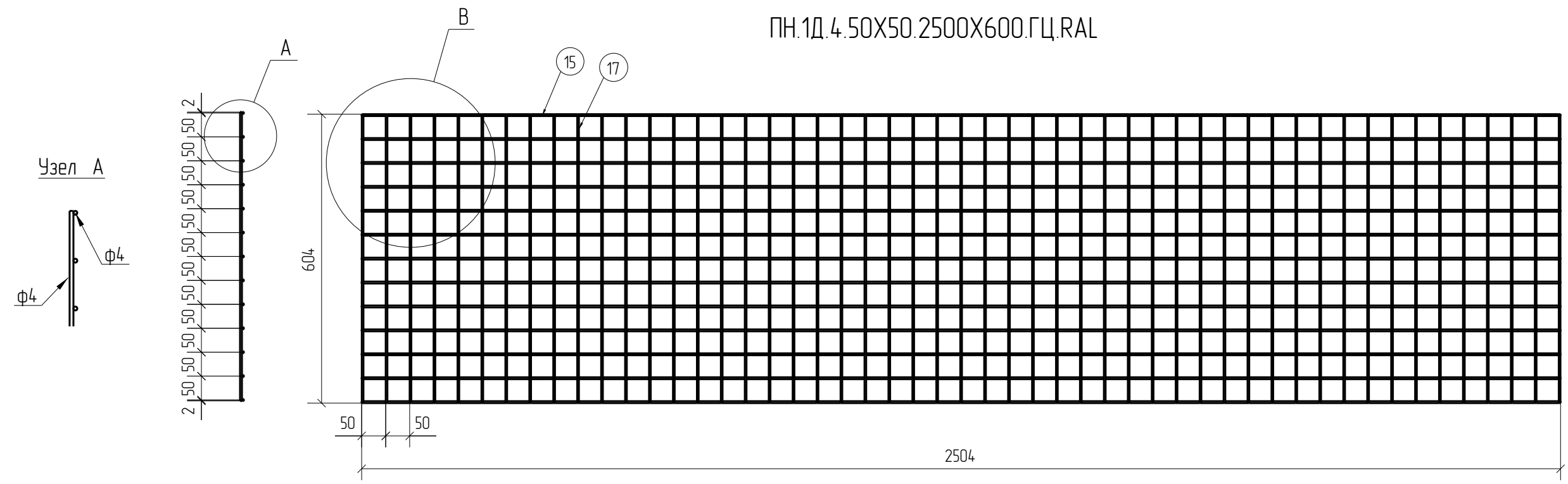

Узел В

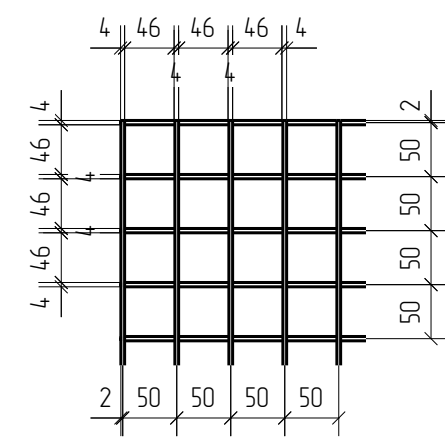

1D

Zn

RAL

Согласовано

Инд. № подл.	Подп. и дата	Взам. инв. №

Площадь окраски отправочных элементов			
Марка элемента	Кол-во, шт.	Площадь, м <sup>2</sup>	
		Марки	Всех
ПН.1Д.4.50X50.2500X600.ГЦ.RAL	1	0.76	0.76
Итого:		0.76	

Описание: Панель 1D из прутка ∅4 мм, одинарный горизонтальный пруток, ячейка 50X50 мм по осям прутков, ширина 2500 мм, высота 600 мм  
 Покрытие: горячий цинк, порошковая окраска по каталогу RAL

Изм.	Кол.уч.	Лист	№ док.	Подп.	Дата
Разработал	Ивлиева			<i>Ивлиева</i>	10.06.19

ПН.1Д.4.50X50.2500X600.ГЦ.RAL			Стадия	Лист	Листов
Панель 1D			Р		
			<b>afence</b>		

Спецификация деталей									
Марка элемента	Дет. N	Кол. шт.	Профиль	Длина, мм	Масса, кг			Марка стали	Примечание
					шт.	общ.	марки		
ПН.1Д.4.50X50.2500X800.ГЦ.RAL	15	17	∅4	2504	0.25	4.25		C245	
	16	51	∅4	804	0.08	4.08		C245	
							8.33		

Ведомость отправочных элементов			
Марка элемента	Кол-во, шт.	Масса, кг	
		Марки	Всех
ПН.1Д.4.50X50.2500X800.ГЦ.RAL	1	8.33	8.33
Итого:			8.33

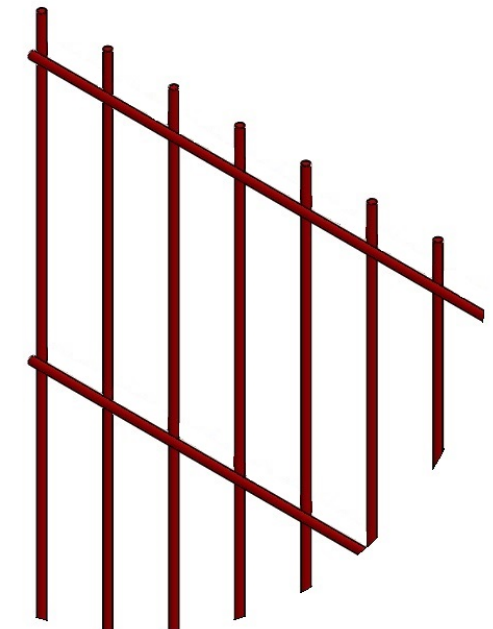

ПН.1Д.4.50X50.2500X800.ГЦ.RAL

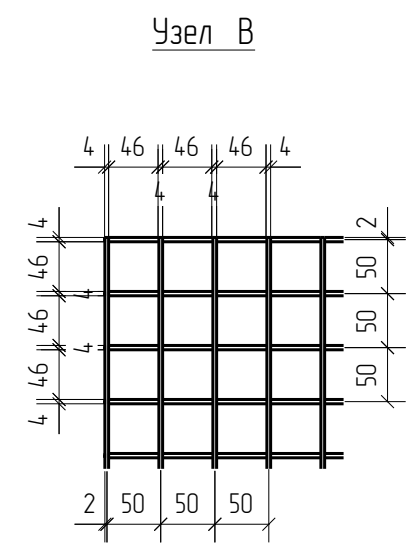
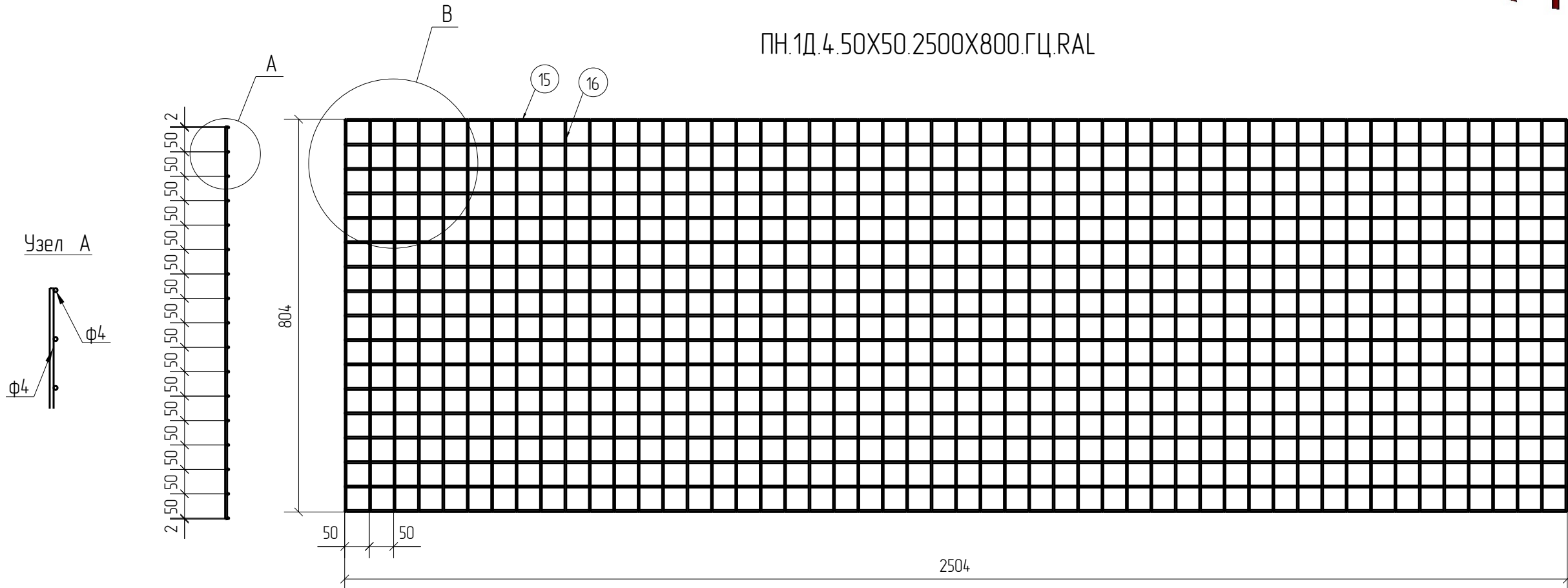

1D  
Zn  
RAL

Создано	
Взам. инв. №	
Подп. и дата	
Инв. № подл.	

Площадь окраски отправочных элементов			
Марка элемента	Кол-во, шт.	Площадь, м <sup>2</sup>	
		Марки	Всех
ПН.1Д.4.50X50.2500X800.ГЦ.RAL	1	1.00	1.00
Итого:		1.00	1.00

Описание: Панель 1D из прутка ∅4 мм, одинарный горизонтальный прутак, ячейка 50X50 мм по осям прутков, ширина 2500 мм, высота 800 мм  
 Покрытие: горячий цинк, порошковая окраска по каталогу RAL

Изм.	Кол.уч.	Лист	№ док.	Подп.	Дата
Разработал	Ивлиева			<i>Ивлиева</i>	10.06.19

ПН.1Д.4.50X50.2500X800.ГЦ.RAL			Стадия	Лист	Листов
Панель 1D			Р		
			<b>afence</b>		

Спецификация деталей									
Марка элемента	Дет. N	Кол. шт.	Профиль	Длина, мм	Масса, кг			Марка стали	Примечание
					шт.	общ.	марки		
ПН.1Д.4.50X50.2500X1000.ГЦ.RAL	15	21	∅4	2504	0.25	5.25		С245	
	14	51	∅4	1004	0.10	5.10		С245	
							10.35		

Ведомость отправочных элементов			
Марка элемента	Кол-во, шт.	Масса, кг	
		Марки	Всех
ПН.1Д.4.50X50.2500X1000.ГЦ.RAL	1	10.35	10.35
Итого:			10.35

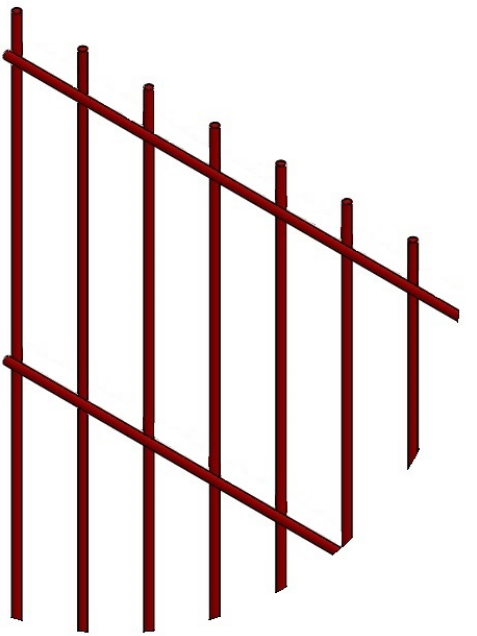

ПН.1Д.4.50X50.2500X1000.ГЦ.RAL

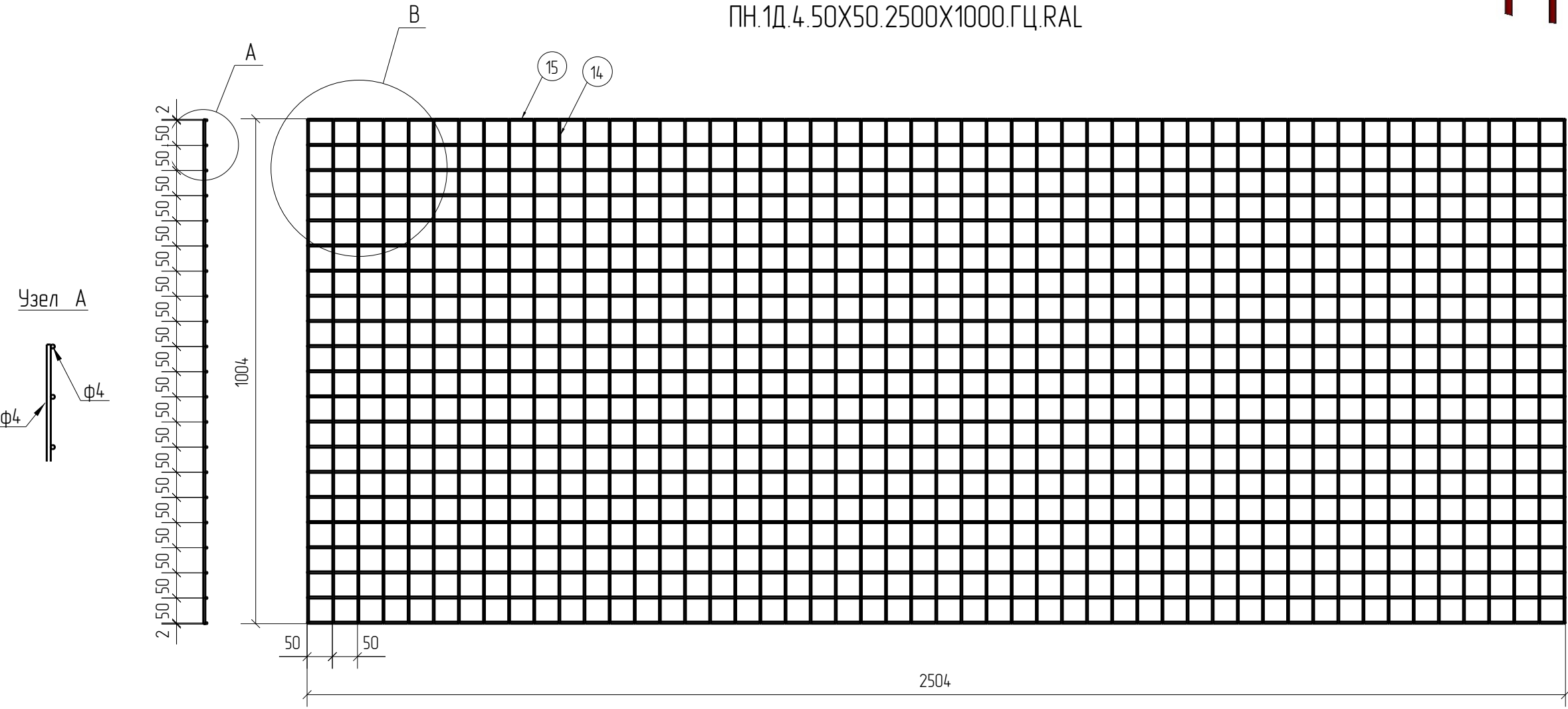

Узел В

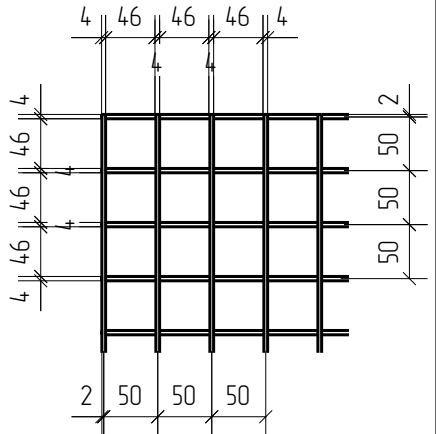

Узел А

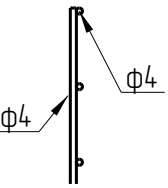

1D

Zn

RAL

Площадь окраски отправочных элементов			
Марка элемента	Кол-во, шт.	Площадь, м <sup>2</sup>	
		Марки	Всех
ПН.1Д.4.50X50.2500X1000.ГЦ.RAL	1	1.25	1.25
Итого:		1.25	

Описание: Панель 1D из прутка ∅4 мм, одинарный горизонтальный прутак, ячейка 50X50 мм по осям прутков, ширина 2500 мм, высота 1000 мм  
 Покрытие: горячий цинк, порошковая окраска по каталогу RAL

Изм.	Кол.уч.	Лист	№ док.	Подп.	Дата
Разработал	Ивлиева			<i>Ивлиева</i>	10.06.19

ПН.1Д.4.50X50.2500X1000.ГЦ.RAL			Стадия	Лист	Листов
Панель 1D			Р		



Спецификация деталей									
Марка элемента	Дет. N	Кол. шт.	Профиль	Длина, мм	Масса, кг			Марка стали	Примечание
					шт.	общ.	марки		
ПН.1Д.4.50X50.2500X1200.ГЦ.RAL	15	25	∅4	2504	0.25	6.25		С245	
	18	51	∅4	1204	0.12	6.12		С245	
							12.37		

Ведомость отправочных элементов			
Марка элемента	Кол-во, шт.	Масса, кг	
		Марки	Всех
ПН.1Д.4.50X50.2500X1200.ГЦ.RAL	1	12.37	12.37
Итого:			12.37

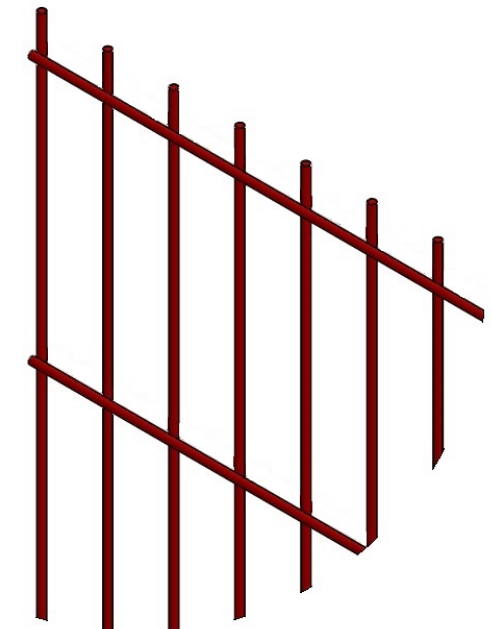

ПН.1Д.4.50X50.2500X1200.ГЦ.RAL

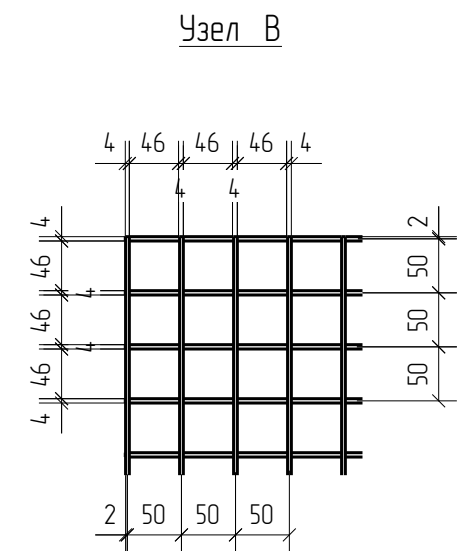
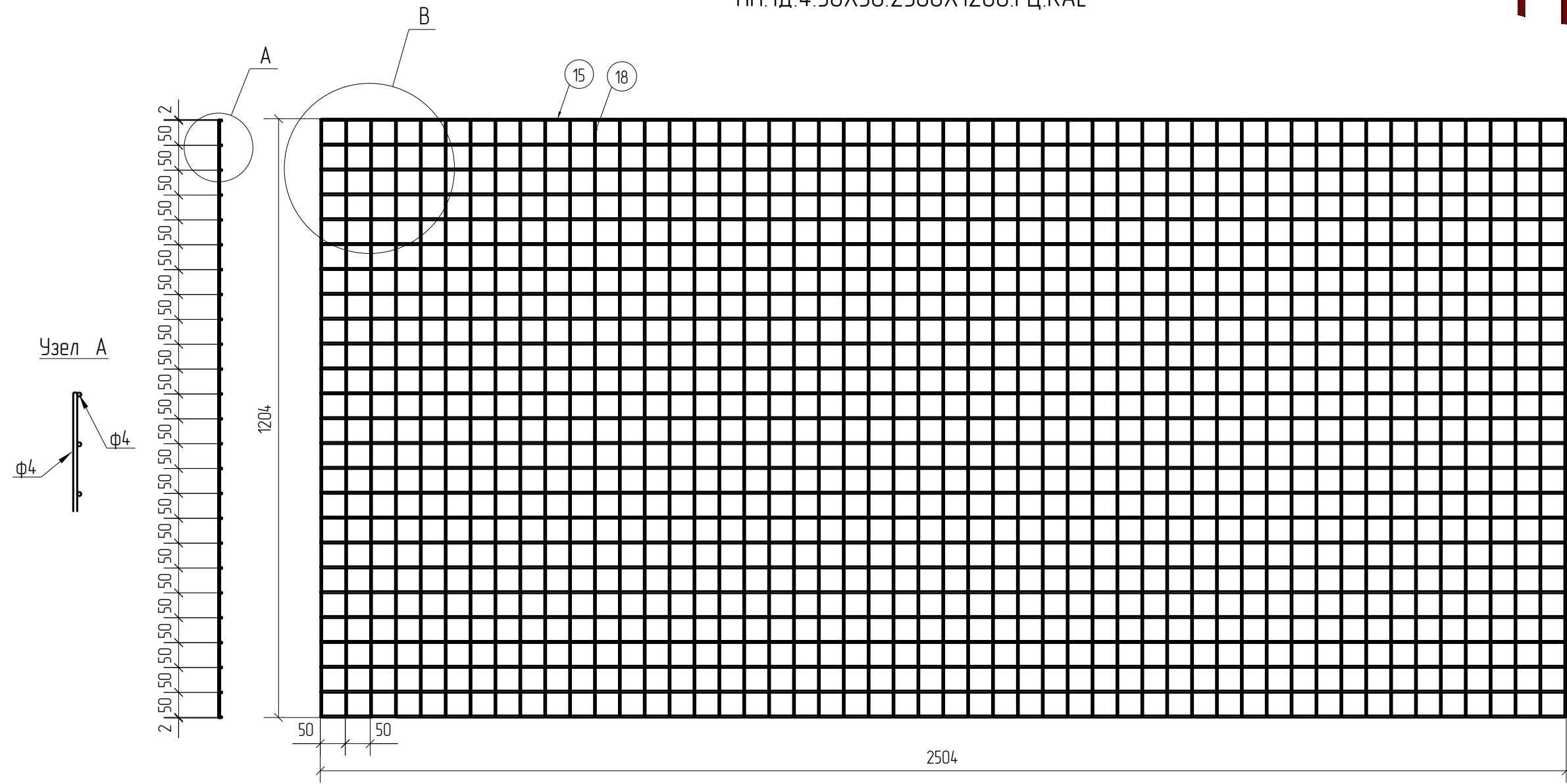

1D  
Zn  
RAL

Создано	
Взам. инв. №	
Подп. и дата	
Инв. № подл.	

Площадь окраски отправочных элементов			
Марка элемента	Кол-во, шт.	Площадь, м <sup>2</sup>	
		Марки	Всех
ПН.1Д.4.50X50.2500X1200.ГЦ.RAL	1	1.49	1.49
Итого:		1.49	

Описание: Панель 1D из прутка ∅4 мм, одинарный горизонтальный пруток, ячейка 50X50 мм по осям прутков, ширина 2500 мм, высота 1200 мм  
 Покрытие: горячий цинк, порошковая окраска по каталогу RAL

Изм.	Кол.уч.	Лист	№ док.	Подп.	Дата
Разработал		Ивлиева		<i>Ивлиева</i>	10.06.19

ПН.1Д.4.50X50.2500X1200.ГЦ.RAL		
Панель 1D		

Стадия	Лист	Листов
Р		



Спецификация деталей									
Марка элемента	Дет. N	Кол. шт.	Профиль	Длина, мм	Масса, кг			Марка стали	Примечание
					шт.	общ.	марки		
ПН.1Д.4.50X50.2500X1400.ГЦ.RAL	15	29	∅4	2504	0.25	7.25		С245	
	20	51	∅4	1404	0.14	7.14		С245	
							14.39		

Ведомость отправочных элементов			
Марка элемента	Кол-во, шт.	Масса, кг	
		Марки	Всех
ПН.1Д.4.50X50.2500X1400.ГЦ.RAL	1	14.39	14.39
Итого:			14.39

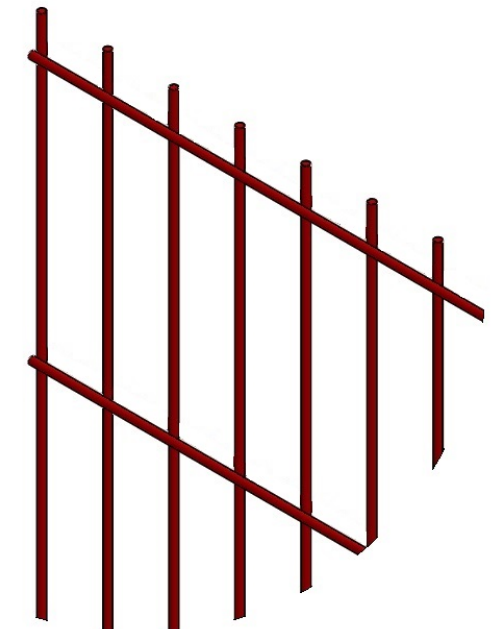

ПН.1Д.4.50X50.2500X1400.ГЦ.RAL

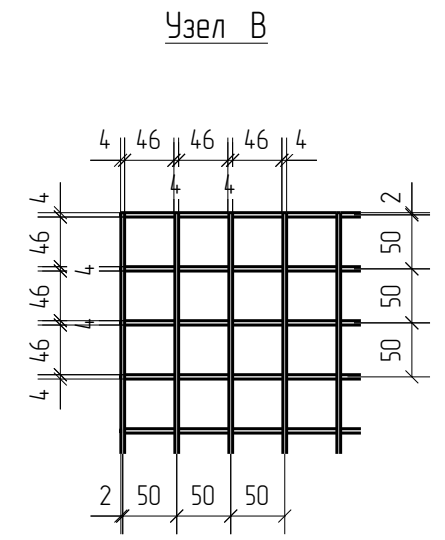
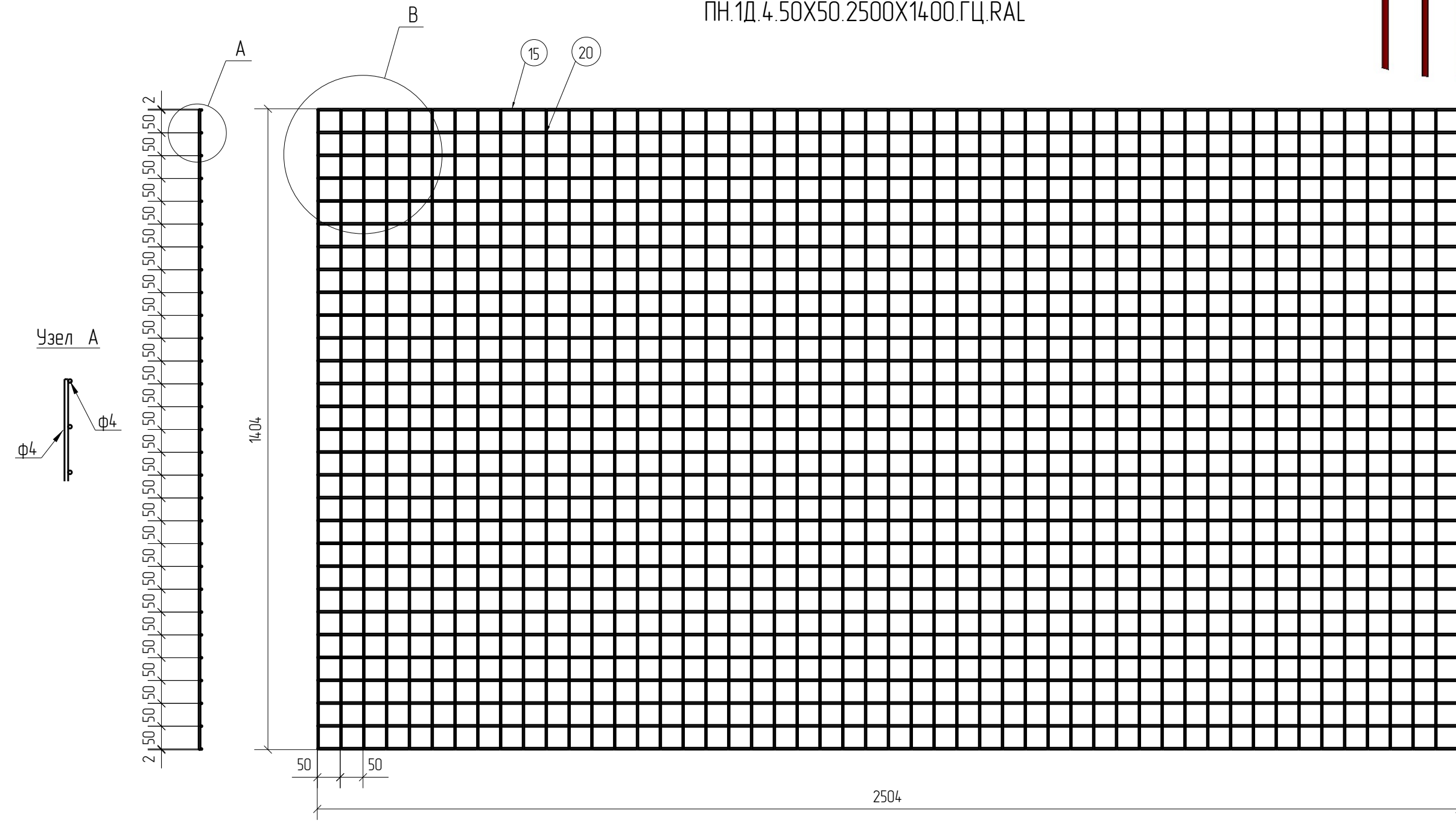

1D  
Zn  
RAL

Согласовано			
Взам. инв. №			
Подп. и дата			
Инв. № подл.			

Площадь окраски отправочных элементов			
Марка элемента	Кол-во, шт.	Площадь, м <sup>2</sup>	
		Марки	Всех
ПН.1Д.4.50X50.2500X1400.ГЦ.RAL	1	1.73	1.73
Итого:		1.73	

Описание: Панель 1D из прутка ∅4 мм, одинарный горизонтальный пруток, ячейка 50X50 мм по осям прутков, ширина 2500 мм, высота 1400 мм  
 Покрытие: горячий цинк, порошковая окраска по каталогу RAL

Изм.	Кол.уч.	Лист	№ док.	Подп.	Дата
Разработал		Ивлиева		<i>Ивлиева</i>	10.06.19

ПН.1Д.4.50X50.2500X1400.ГЦ.RAL	Стадия	Лист	Листов
Панель 1D	Р		



Спецификация деталей									
Марка элемента	Дет. N	Кол. шт.	Профиль	Длина, мм	Масса, кг			Марка стали	Примечание
					шт.	общ.	марки		
ПН.1Д.4.50X50.2500X1600.ГЦ.RAL	15	33	∅4	2504	0.25	8.25		С245	
	25	51	∅4	1604	0.16	8.16		С245	
							16.41		

Ведомость отправочных элементов			
Марка элемента	Кол-во, шт.	Масса, кг	
		Марки	Всех
ПН.1Д.4.50X50.2500X1600.ГЦ.RAL	1	16.41	16.41
Итого:			16.41

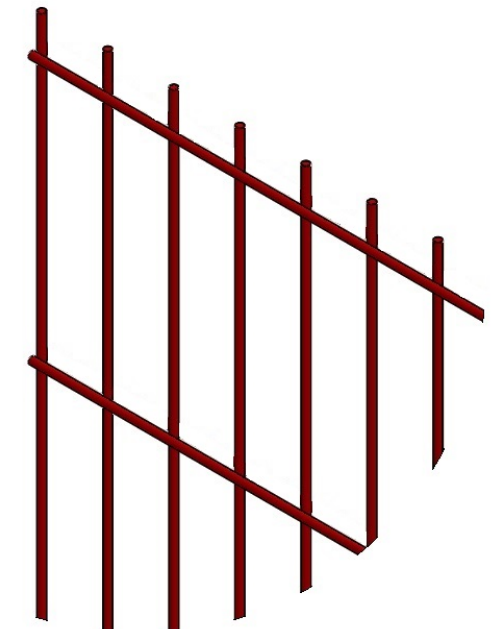

ПН.1Д.4.50X50.2500X1600.ГЦ.RAL

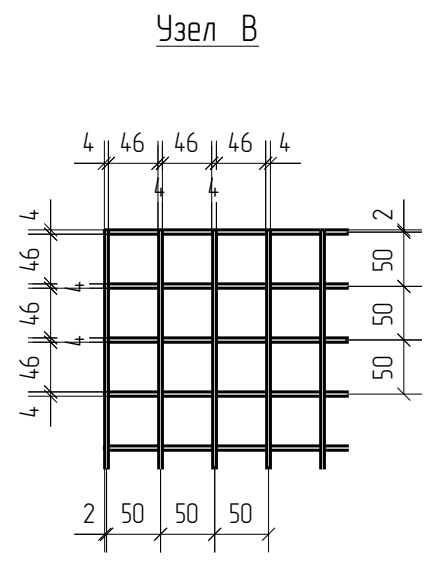
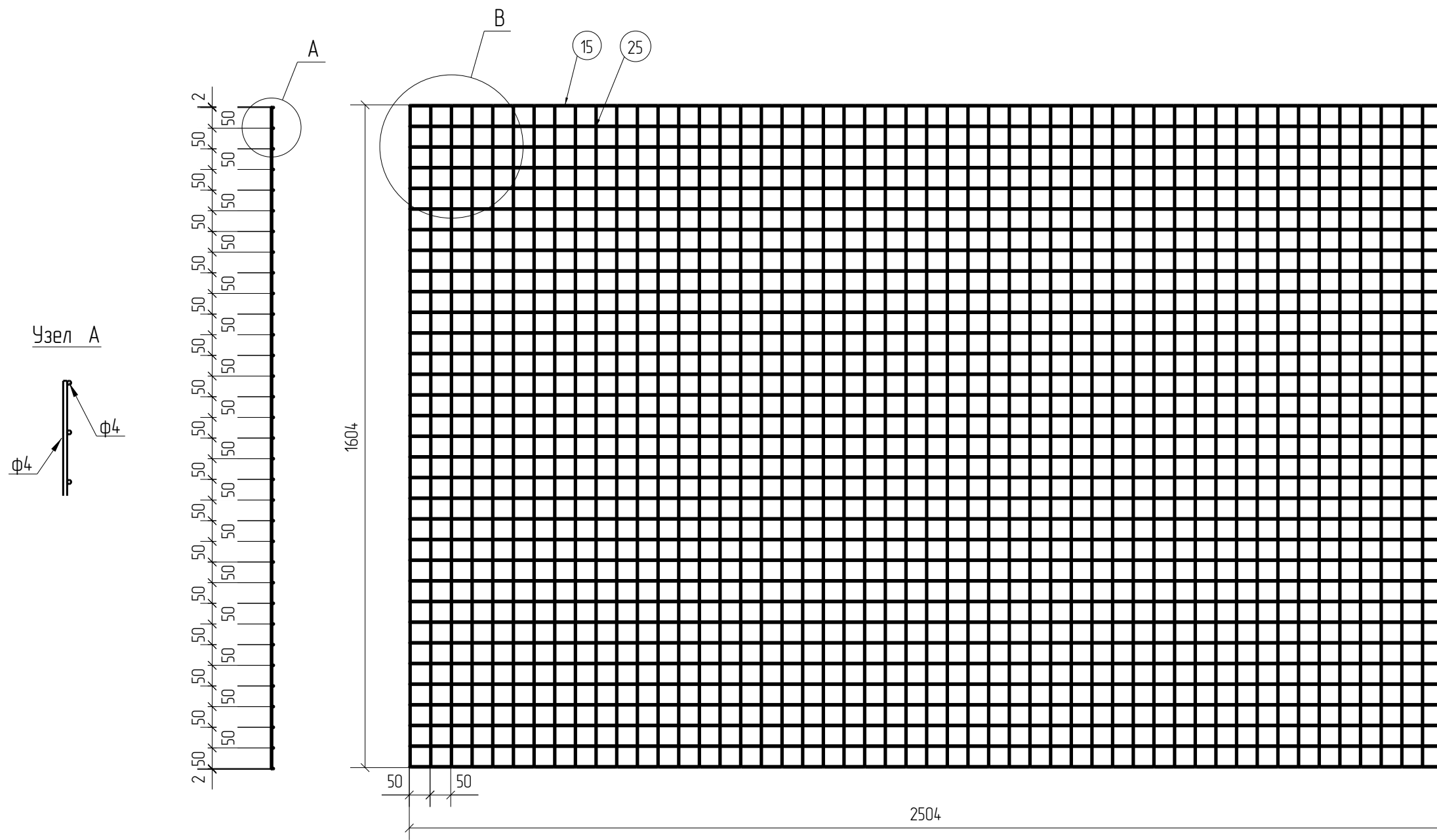

1D  
Zn  
RAL

Создано			
Взам. инв. №			
Подп. и дата			
Инв. № подл.			

Площадь окраски отправочных элементов			
Марка элемента	Кол-во, шт.	Площадь, м <sup>2</sup>	
		Марки	Всех
ПН.1Д.4.50X50.2500X1600.ГЦ.RAL	1	197	197
Итого:		197	197

Описание: Панель 1D из прутка ∅4 мм, одинарный горизонтальный прутак, ячейка 50X50 мм по осям прутков, ширина 2500 мм, высота 1600 мм  
 Покрытие: горячий цинк, порошковая окраска по каталогу RAL

Изм.	Кол.уч.	Лист	№ док.	Подп.	Дата
Разработал	Ивлиева			<i>Ивлиева</i>	10.06.19

ПН.1Д.4.50X50.2500X1600.ГЦ.RAL			Стадия	Лист	Листов
Панель 1D			Р		
			<b>afence</b>		

Спецификация деталей									
Марка элемента	Дет. N	Кол. шт.	Профиль	Длина, мм	Масса, кг			Марка стали	Примечание
					шт.	общ.	марки		
ПН.1Д.4.50X50.2500X1800.ГЦ.RAL	15	37	∅4	2504	0.25	9.25		С245	
	22	51	∅4	1804	0.18	9.18		С245	
							18.43		

Ведомость отправочных элементов			
Марка элемента	Кол-во, шт.	Масса, кг	
		Марки	Всех
ПН.1Д.4.50X50.2500X1800.ГЦ.RAL	1	18.43	18.43
Итого:			18.43

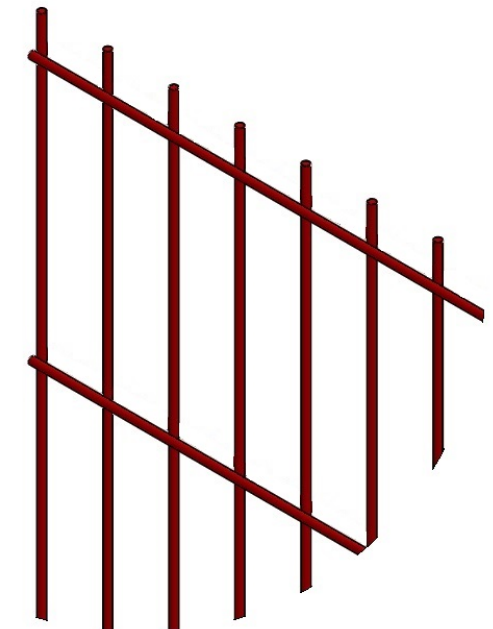

ПН.1Д.4.50X50.2500X1800.ГЦ.RAL

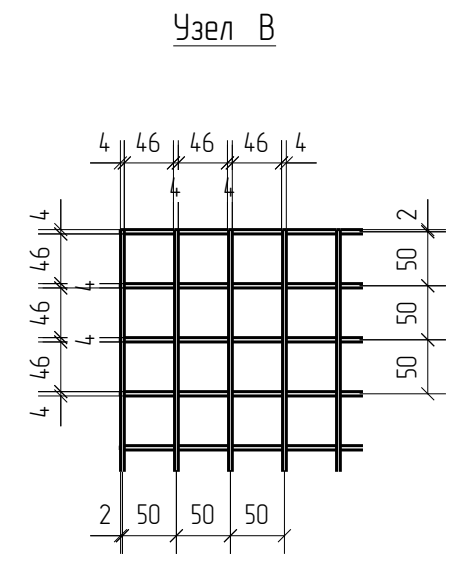
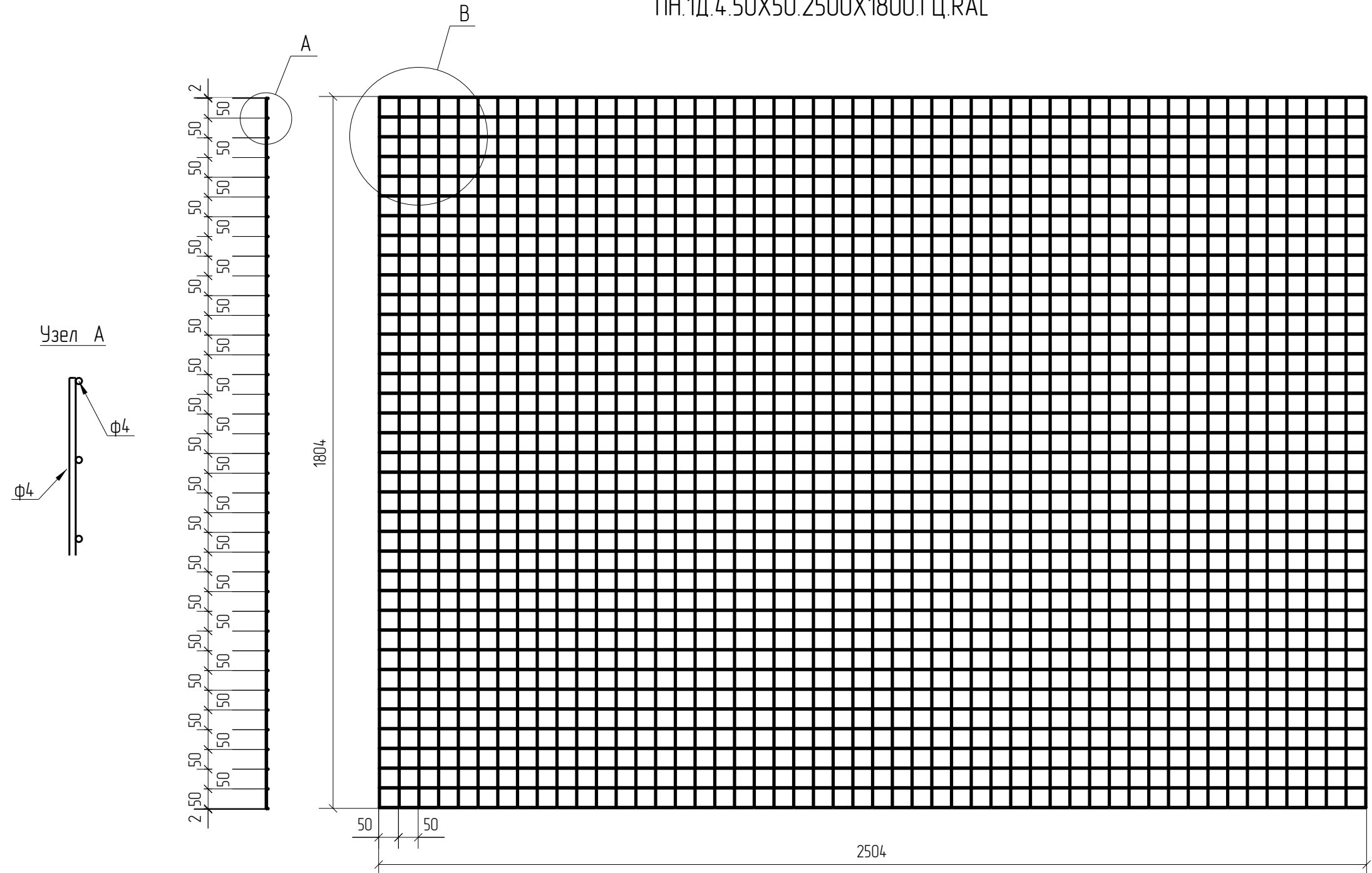

1D  
Zn  
RAL

Создано	
Взам. инв. №	
Подп. и дата	
Инв. № подл.	

Площадь окраски отправочных элементов			
Марка элемента	Кол-во, шт.	Площадь, м <sup>2</sup>	
		Марки	Всех
ПН.1Д.4.50X50.2500X1800.ГЦ.RAL	1	2.22	2.22
Итого:		2.22	

Описание: Панель 1D из прутка ∅4 мм, одинарный горизонтальный пруток, ячейка 50X50 мм по осям прутков, ширина 2500 мм, высота 1800 мм  
 Покрытие: горячий цинк, порошковая окраска по каталогу RAL

Изм.	Кол.уч.	Лист	№ док.	Подп.	Дата
Разработал		Ивлиева		<i>Ивлиева</i>	10.06.19

ПН.1Д.4.50X50.2500X1800.ГЦ.RAL	Стадия	Лист	Листов
Панель 1D	Р		





Спецификация деталей									
Марка элемента	Дет. N	Кол. шт.	Профиль	Длина, мм	Масса, кг			Марка стали	Примечание
					шт.	общ.	марки		
ПН.1Д.4.50X50.2500X2000.ГЦ.RAL	15	41	∅4	2504	0.25	10.25		С245	
	21	51	∅4	2004	0.20	10.20		С245	
							20.45		

Ведомость отправочных элементов			
Марка элемента	Кол-во, шт.	Масса, кг	
		Марки	Всех
ПН.1Д.4.50X50.2500X2000.ГЦ.RAL	1	20.45	20.45
Итого:			20.45

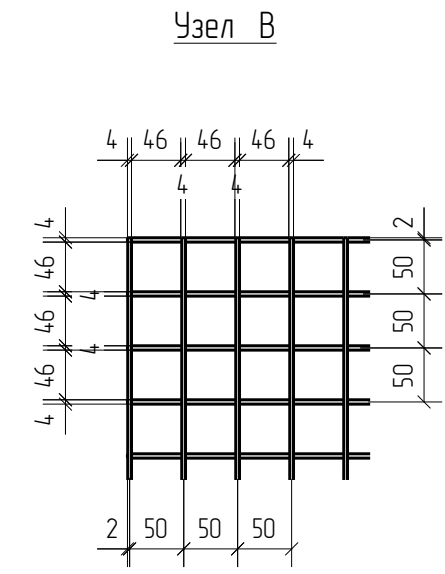
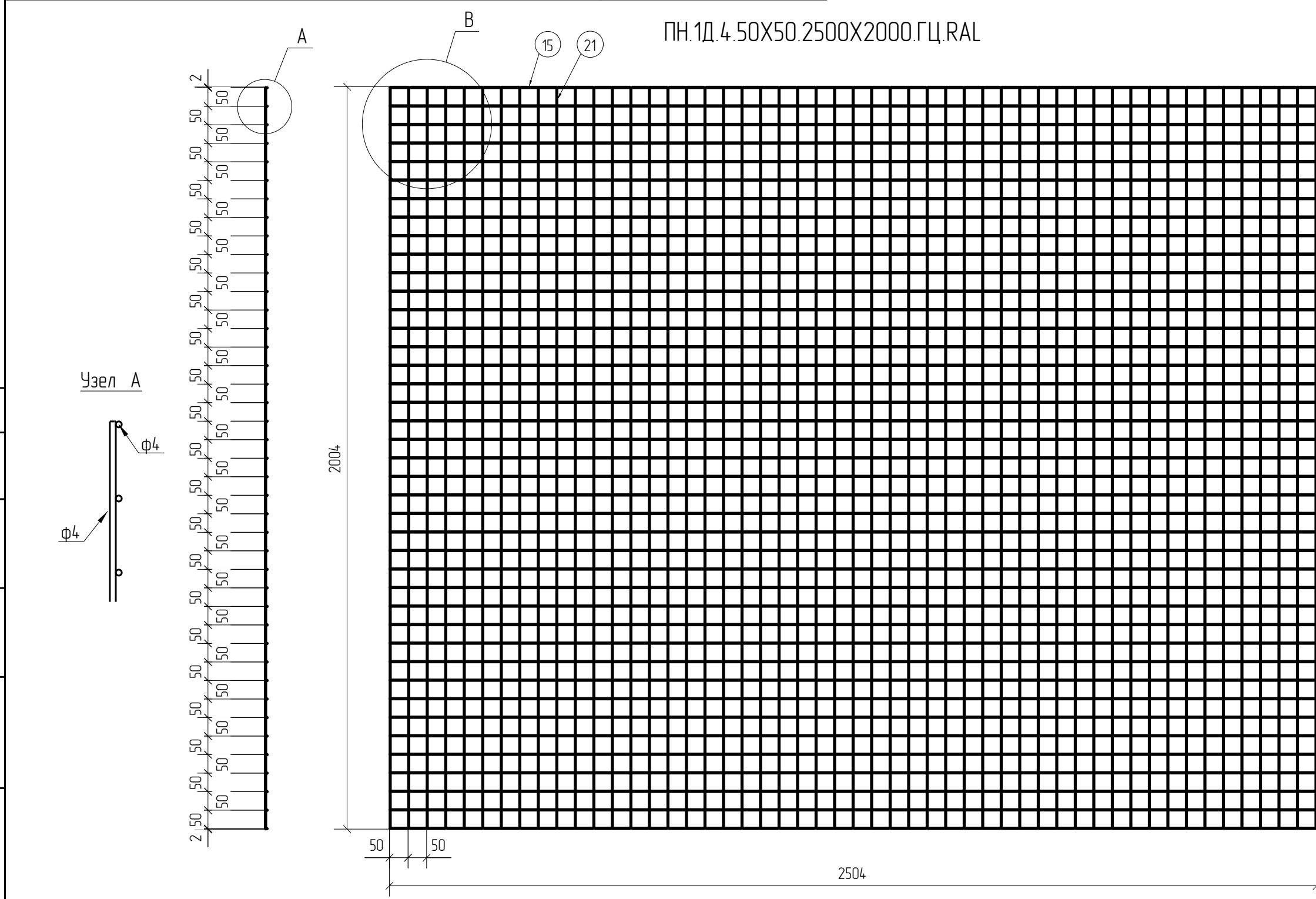

1D  
Zn  
RAL

Площадь окраски отправочных элементов			
Марка элемента	Кол-во, шт.	Площадь, м <sup>2</sup>	
		Марки	Всех
ПН.1Д.4.50X50.2500X2000.ГЦ.RAL	1	2.46	2.46
Итого:		2.46	

Описание: Панель 1D из прутка ∅4 мм, одинарный горизонтальный прутков, ячейка 50X50 мм по осям прутков, ширина 2500 мм, высота 2000 мм  
 Покрытие: горячий цинк, порошковая окраска по каталогу RAL

Изм.	Кол.уч.	Лист	№ док.	Подп.	Дата
Разработал	Ивлиева			<i>Ивлиева</i>	10.06.19

ПН.1Д.4.50X50.2500X2000.ГЦ.RAL			Стадия	Лист	Листов
Панель 1D			Р		
			<b>afence</b>		

Спецификация деталей									
Марка элемента	Дет. N	Кол. шт.	Профиль	Длина, мм	Масса, кг			Марка стали	Примечание
					шт.	общ.	марки		
ПН.1Д.4.50X50.2500X2200.ГЦ.RAL	15	45	∅4	2504	0.25	11.25		С245	
	24	51	∅4	2204	0.22	11.22		С245	
							22.47		

Ведомость отправочных элементов			
Марка элемента	Кол-во, шт.	Масса, кг	
		Марки	Всех
ПН.1Д.4.50X50.2500X2200.ГЦ.RAL	1	22.47	22.47
		Итого:	22.47



ПН.1Д.4.50X50.2500X2200.ГЦ.RAL

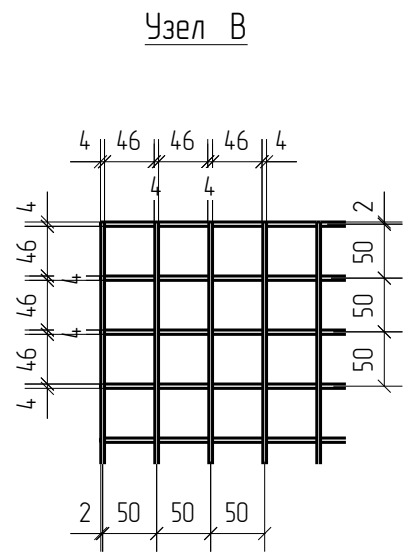
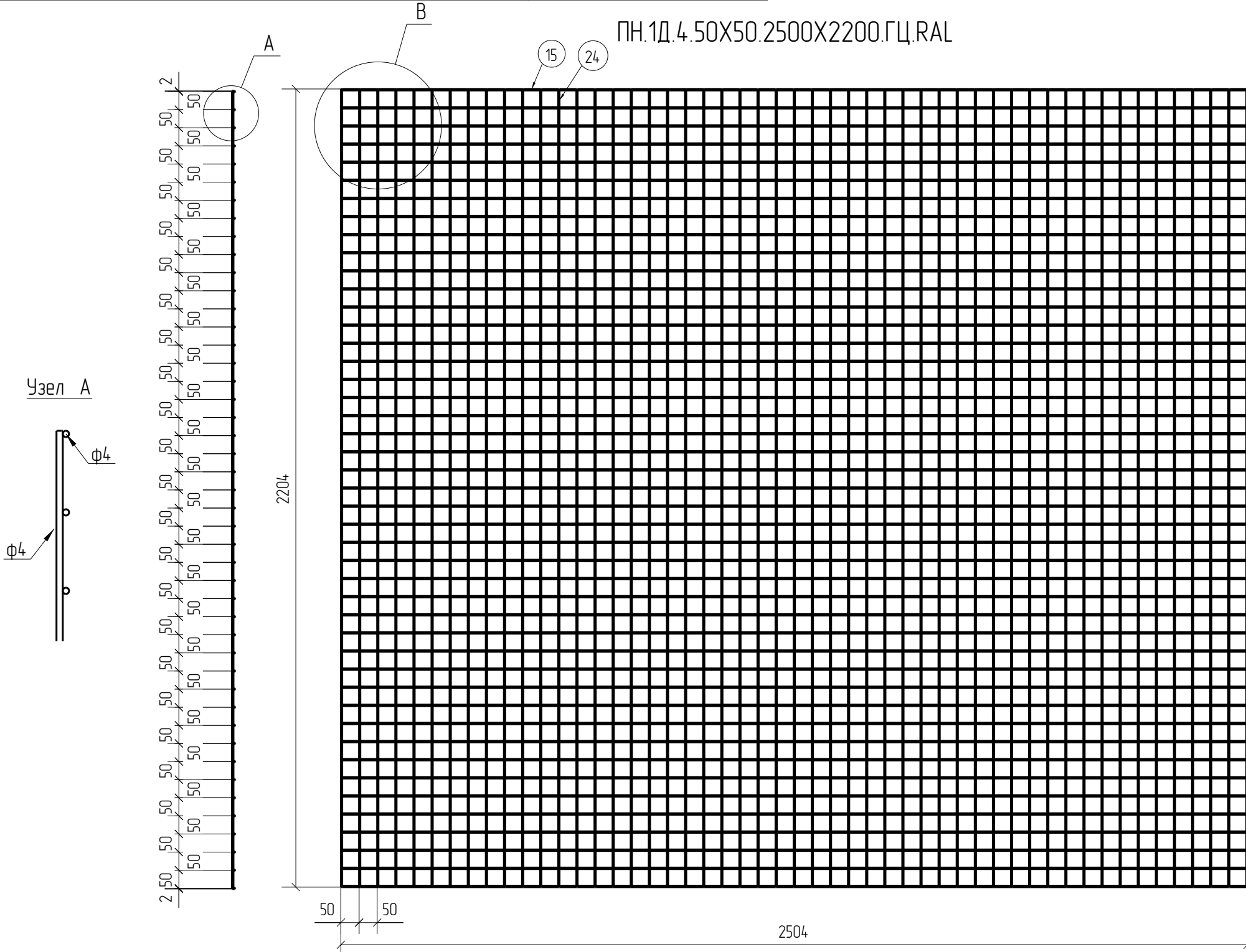

1D  
Zn  
RAL

Создано			
Взам. инв. №			
Подп. и дата			
Инв. № подл.			

Площадь окраски отправочных элементов			
Марка элемента	Кол-во, шт.	Площадь, м <sup>2</sup>	
		Марки	Всех
ПН.1Д.4.50X50.2500X2200.ГЦ.RAL	1	2.70	2.70
		Итого:	2.70

Описание: Панель 1D из прутка ∅4 мм, одинарный горизонтальный пруток, ячейка 50X50 мм по осям прутков, ширина 2500 мм, высота 2200 мм  
 Покрытие: горячий цинк, порошковая окраска по каталогу RAL

Изм.	Кол.уч.	Лист	№ док.	Подп.	Дата
Разработал	Ивлиева			<i>Ивлиева</i>	10.06.19

ПН.1Д.4.50X50.2500X2200.ГЦ.RAL	Стадия	Лист	Листов
Панель 1D	Р		



Спецификация деталей									
Марка элемента	Дет. N	Кол. шт.	Профиль	Длина, мм	Масса, кг			Марка стали	Примечание
					шт.	общ.	марки		
ПН.1Д.4.50X50.2500X2400.ГЦ.RAL	15	49	∅4	2504	0.25	12.25		С245	
	23	51	∅4	2404	0.24	12.24		С245	
							24.49		

Ведомость отправочных элементов			
Марка элемента	Кол-во, шт.	Масса, кг	
		Марки	Всех
ПН.1Д.4.50X50.2500X2400.ГЦ.RAL	1	24.49	24.49
		Итого:	24.49

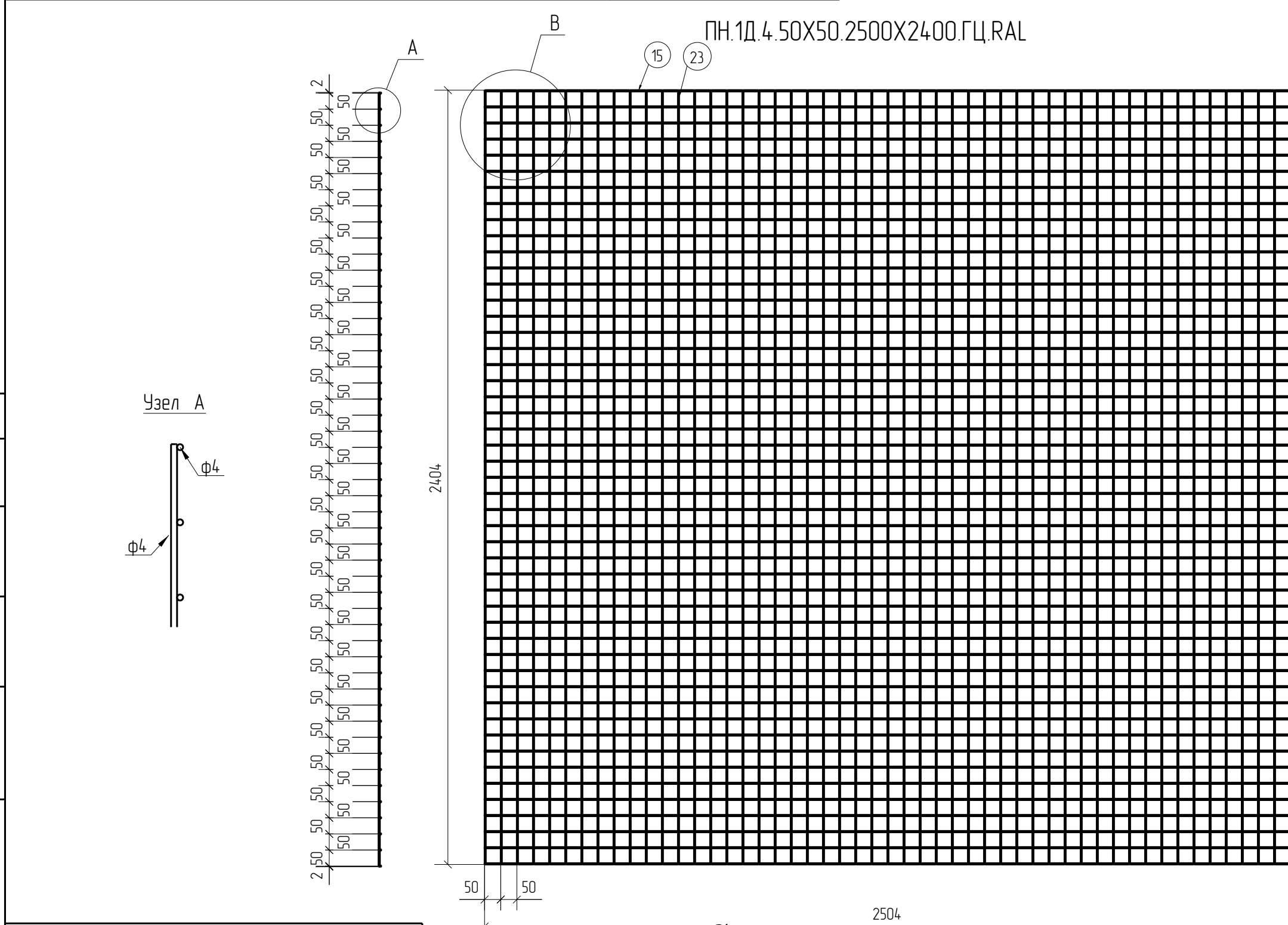
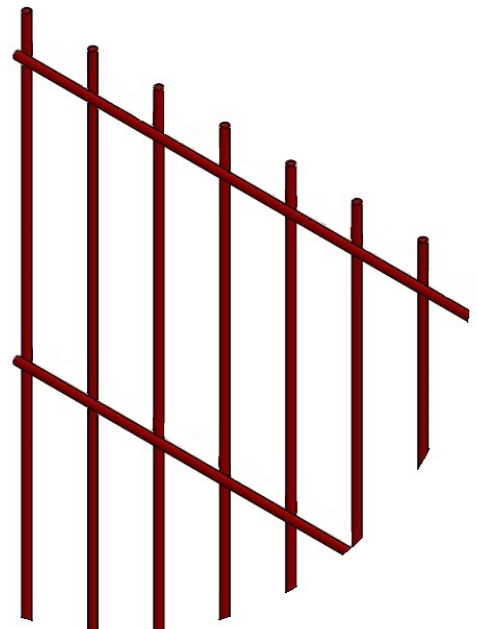

Узел А

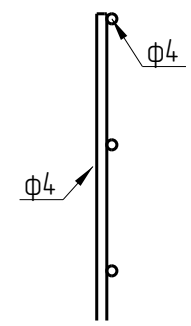

Узел В

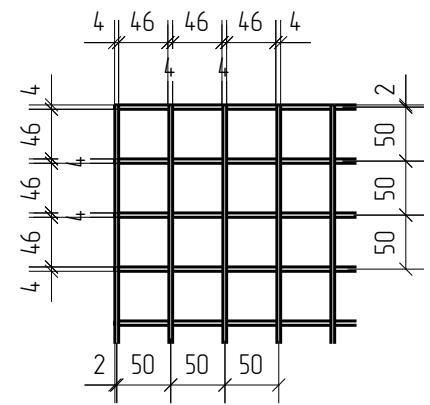

1D  
Zn  
RAL

Площадь окраски отправочных элементов			
Марка элемента	Кол-во, шт.	Площадь, м <sup>2</sup>	
		Марки	Всех
ПН.1Д.4.50X50.2500X2400.ГЦ.RAL	1	2.95	2.95
		Итого:	2.95

Описание: Панель 1D из прутка ∅4 мм, одинарный горизонтальный прутков, ячейка 50X50 мм по осям прутков, ширина 2500 мм, высота 2400 мм  
 Покрытие: горячий цинк, порошковая окраска по каталогу RAL

Изм.	Кол.уч.	Лист	№ док.	Подп.	Дата
Разработал	Ивлиева			<i>Ивлиева</i>	10.06.19

ПН.1Д.4.50X50.2500X2400.ГЦ.RAL  
 Панель 1D

Стадия	Лист	Листов
Р		



Спецификация деталей									
Марка элемента	Дет. N	Кол. шт.	Профиль	Длина, мм	Масса, кг			Марка стали	Примечание
					шт.	общ.	марки		
ПН.1Д.4.50X50.3000X400.ГЦ.RAL	26	9	∅4	3004	0.30	2.70		С245	
	19	61	∅4	404	0.04	2.44		С245	
							5.14		

Ведомость отправочных элементов			
Марка элемента	Кол-во, шт.	Масса, кг	
		Марки	Всех
ПН.1Д.4.50X50.3000X400.ГЦ.RAL	1	5.14	5.14
Итого:			5.14

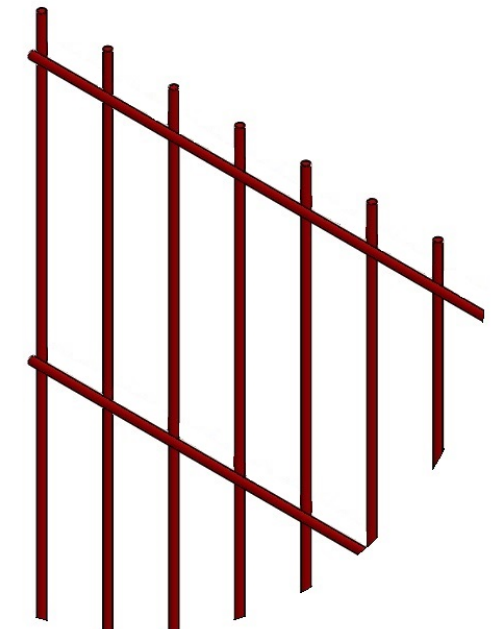

ПН.1Д.4.50X50.3000X400.ГЦ.RAL

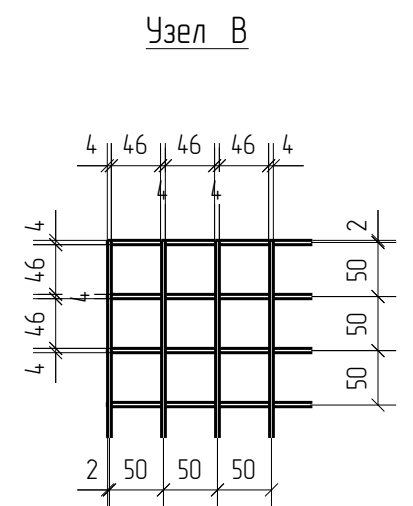
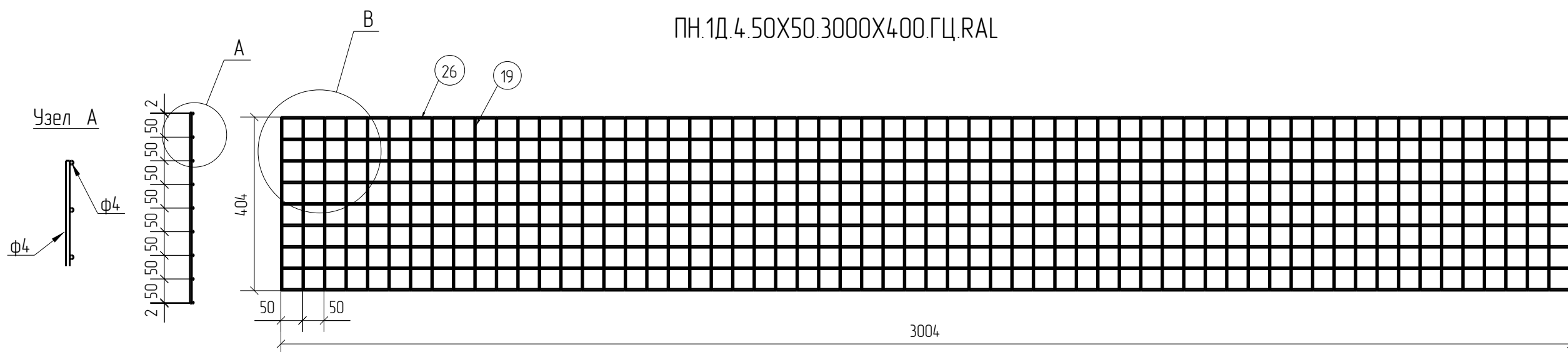

Создано	
Взам. инв. №	
Подп. и дата	
Инв. № подл.	

Площадь окраски отправочных элементов			
Марка элемента	Кол-во, шт.	Площадь, м <sup>2</sup>	
		Марки	Всех
ПН.1Д.4.50X50.3000X400.ГЦ.RAL	1	0.62	0.62
Итого:		0.62	

Описание: Панель 1Д из прутка ∅4 мм, одинарный горизонтальный пруток, ячейка 50X50 мм по осям прутков, ширина 3000 мм, высота 400 мм  
 Покрытие: горячий цинк, порошковая окраска по каталогу RAL

Изм.	Кол.уч.	Лист	№ док.	Подп.	Дата
Разработал	Ивлиева			<i>Ивлиева</i>	10.06.19

ПН.1Д.4.50X50.3000X400.ГЦ.RAL			Стадия	Лист	Листов
Панель 1Д			Р		
			<b>afence</b>		

1D  
Zn  
RAL

Спецификация деталей									
Марка элемента	Дет. N	Кол. шт.	Профиль	Длина, мм	Масса, кг			Марка стали	Примечание
					шт.	общ.	марки		
ПН.1Д.4.50X50.3000X600.ГЦ.RAL	26	13	∅4	3004	0.30	3.90		С245	
	17	61	∅4	604	0.06	3.66		С245	
							756		

Ведомость отправочных элементов			
Марка элемента	Кол-во, шт.	Масса, кг	
		Марки	Всех
ПН.1Д.4.50X50.3000X600.ГЦ.RAL	1	756	756
		Итого:	756

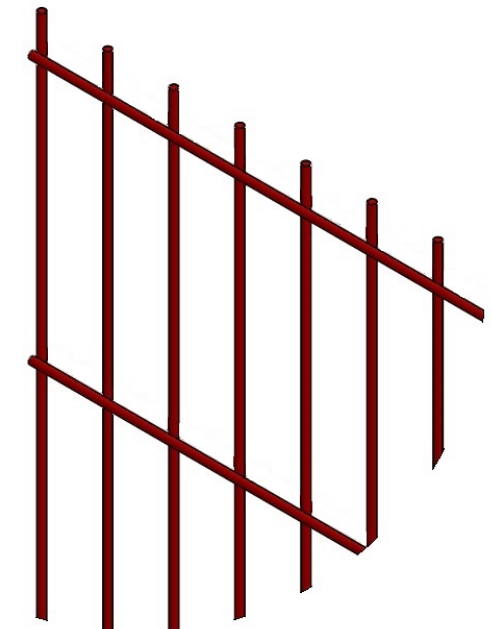

ПН.1Д.4.50X50.3000X600.ГЦ.RAL

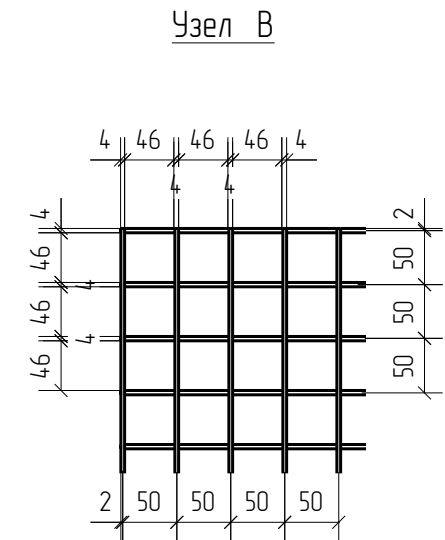
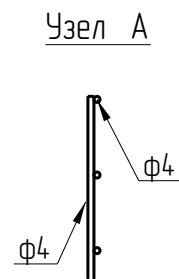
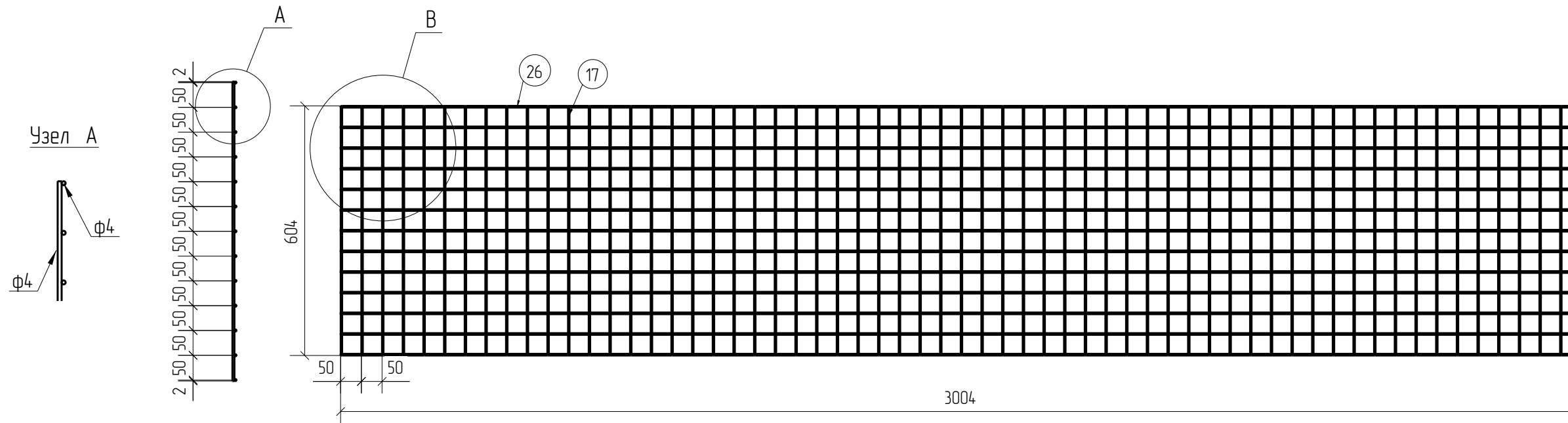

1D  
Zn  
RAL

Создано

Взам. инв. №	
Подп. и дата	
Инв. № подл.	

Площадь окраски отправочных элементов			
Марка элемента	Кол-во, шт.	Площадь, м <sup>2</sup>	
		Марки	Всех
ПН.1Д.4.50X50.3000X600.ГЦ.RAL	1	0.91	0.91
		Итого:	0.91

Описание: Панель 1D из прутка ∅4 мм, одинарный горизонтальный пруток, ячейка 50X50 мм по осям прутков, ширина 3000 мм, высота 600 мм  
 Покрытие: горячий цинк, порошковая окраска по каталогу RAL

Изм.	Кол.уч.	Лист	№ док.	Подп.	Дата
Разработал		Ивлиева		<i>Ивлиева</i>	10.06.19

ПН.1Д.4.50X50.3000X600.ГЦ.RAL			Стадия	Лист	Листов
Панель 1D			Р		
			<b>afence</b>		

Спецификация деталей									
Марка элемента	Дет. N	Кол. шт.	Профиль	Длина, мм	Масса, кг			Марка стали	Примечание
					шт.	общ.	марки		
ПН.1Д.4.50X50.3000X800.ГЦ.RAL	26	17	∅4	3004	0.30	5.10		С245	
	16	61	∅4	804	0.08	4.88		С245	
							9.98		

Ведомость отправочных элементов			
Марка элемента	Кол-во, шт.	Масса, кг	
		Марки	Всех
ПН.1Д.4.50X50.3000X800.ГЦ.RAL	1	9.98	9.98
		Итого:	9.98

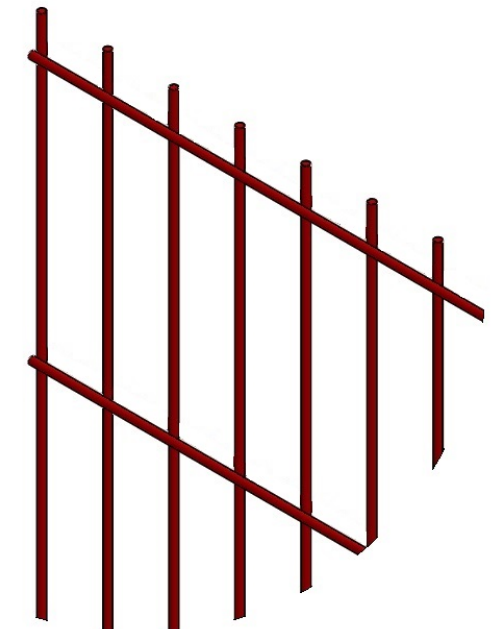

ПН.1Д.4.50X50.3000X800.ГЦ.RAL

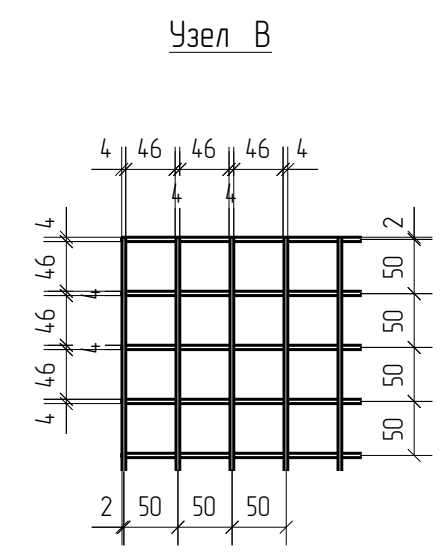
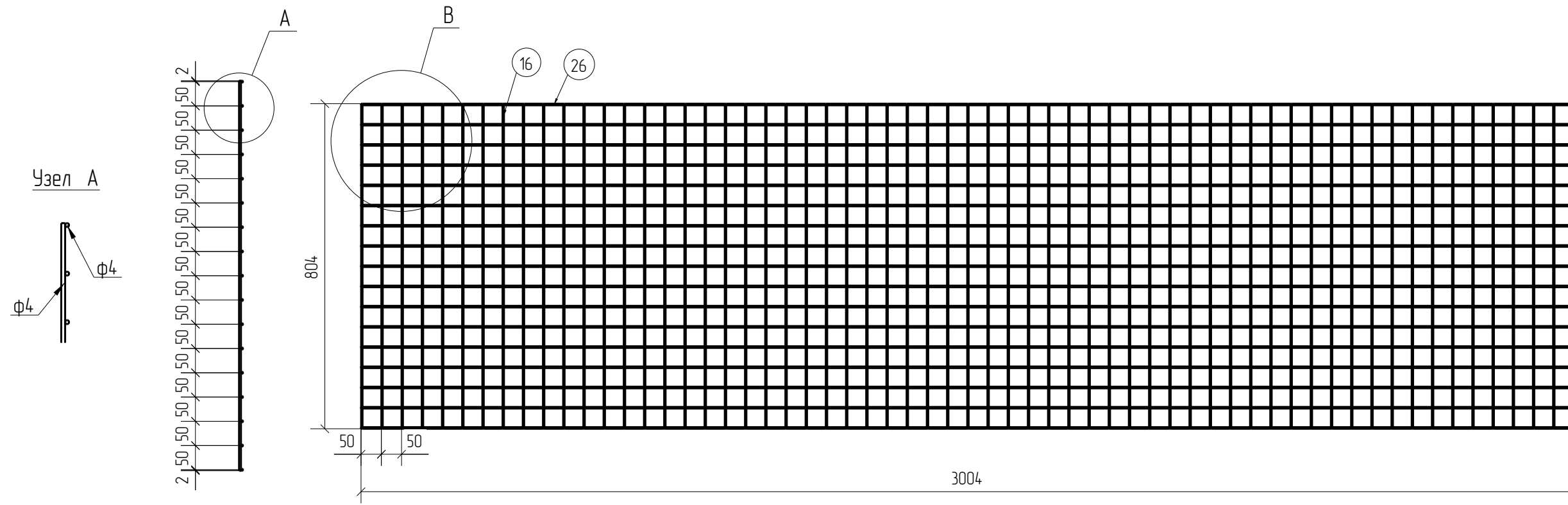

1D  
Zn  
RAL

Создано	
Взам. инв. №	
Подп. и дата	
Инв. № подл.	

Площадь окраски отправочных элементов			
Марка элемента	Кол-во, шт.	Площадь, м <sup>2</sup>	
		Марки	Всех
ПН.1Д.4.50X50.3000X800.ГЦ.RAL	1	120	120
		Итого:	120

Описание: Панель 1D из прутка ∅4 мм, одинарный горизонтальный пруток, ячейка 50X50 мм по осям прутков, ширина 3000 мм, высота 800 мм  
 Покрытие: горячий цинк, порошковая окраска по каталогу RAL

Изм.	Кол.уч.	Лист	№ док.	Подп.	Дата
Разработал	Ивлиева			<i>Ивлиева</i>	10.06.19

ПН.1Д.4.50X50.3000X800.ГЦ.RAL			Стадия	Лист	Листов
Панель 1D			Р		
			<b>afence</b>		

Спецификация деталей									
Марка элемента	Дет. N	Кол. шт.	Профиль	Длина, мм	Масса, кг			Марка стали	Примечание
					шт.	общ.	марки		
ПН.1Д.4.50X50.3000X1000.ГЦ.RAL	26	21	∅4	3004	0.30	6.30		С245	
	14	61	∅4	1004	0.10	6.10		С245	
							12.40		

Ведомость отправочных элементов			
Марка элемента	Кол-во, шт.	Масса, кг	
		Марки	Всех
ПН.1Д.4.50X50.3000X1000.ГЦ.RAL	1	12.40	12.40
Итого:			12.40

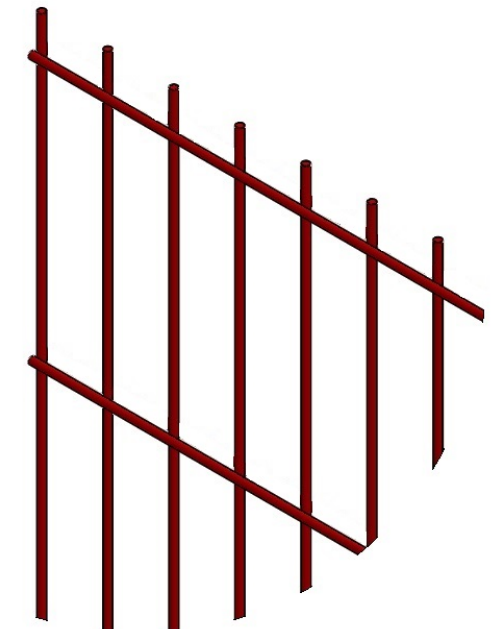

ПН.1Д.4.50X50.3000X1000.ГЦ.RAL

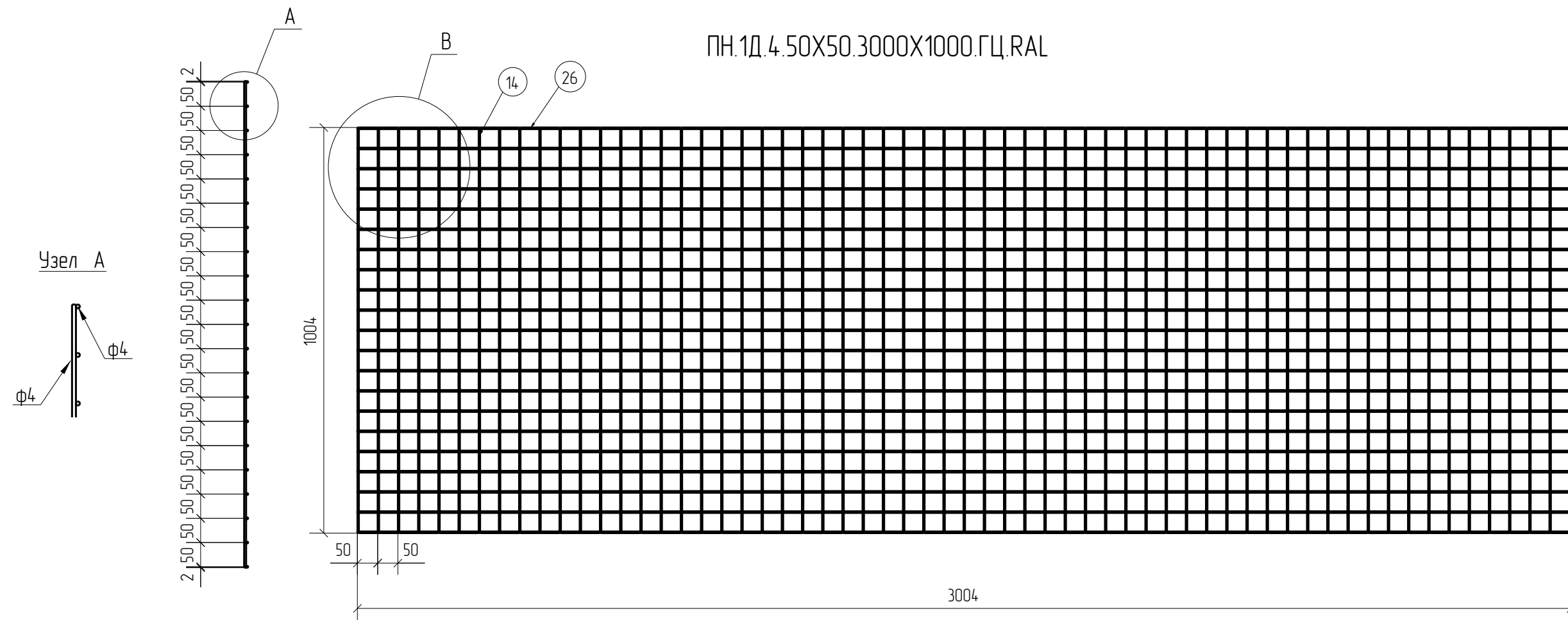

Узел В

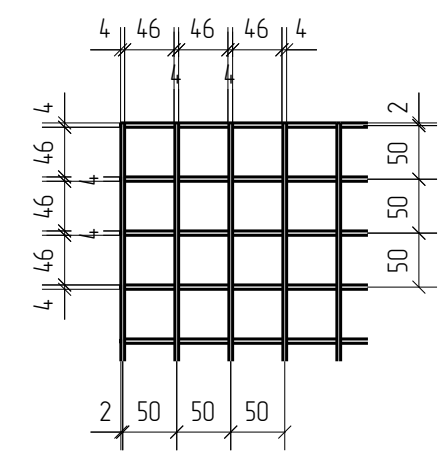

1D  
Zn  
RAL

Создано			
Взам. инв. №			
Подп. и дата			
Инв. № подл.			

Площадь окраски отправочных элементов			
Марка элемента	Кол-во, шт.	Площадь, м <sup>2</sup>	
		Марки	Всех
ПН.1Д.4.50X50.3000X1000.ГЦ.RAL	1	1.49	1.49
Итого:		1.49	

Описание: Панель 1D из прутка ∅4 мм, одинарный горизонтальный прутки, ячейка 50X50 мм по осям прутков, ширина 3000 мм, высота 1000 мм  
 Покрытие: горячий цинк, порошковая окраска по каталогу RAL

Изм.	Кол.уч.	Лист	№ док.	Подп.	Дата
Разработал		Ивлиева		<i>Ивлиева</i>	10.06.19

ПН.1Д.4.50X50.3000X1000.ГЦ.RAL			Стадия	Лист	Листов
Панель 1D			Р		
			<b>afence</b>		

Спецификация деталей									
Марка элемента	Дет. N	Кол. шт.	Профиль	Длина, мм	Масса, кг			Марка стали	Примечание
					шт.	общ.	марки		
ПН.1Д.4.50X50.3000X1200.ГЦ.RAL	26	25	∅4	3004	0.30	7.50		С245	
	18	61	∅4	1204	0.12	7.32		С245	
							14.82		

Ведомость отправочных элементов			
Марка элемента	Кол-во, шт.	Масса, кг	
		Марки	Всех
ПН.1Д.4.50X50.3000X1200.ГЦ.RAL	1	14.82	14.82
Итого:			14.82

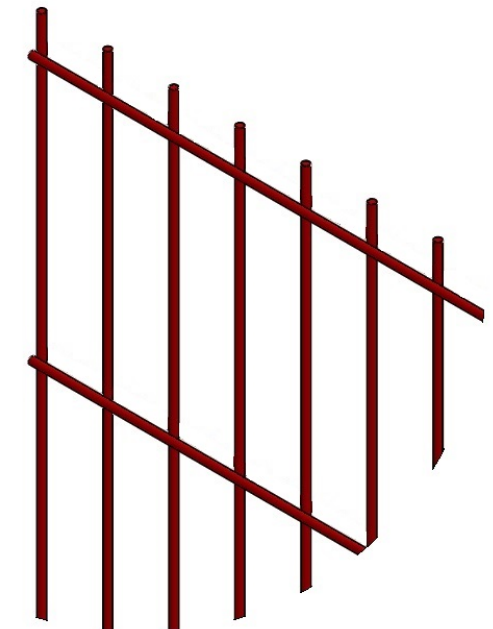

ПН.1Д.4.50X50.3000X1200.ГЦ.RAL

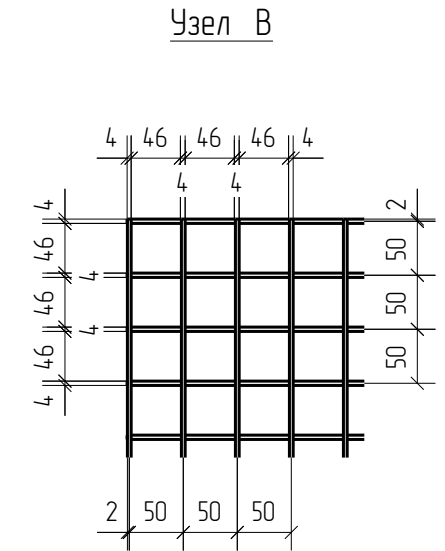
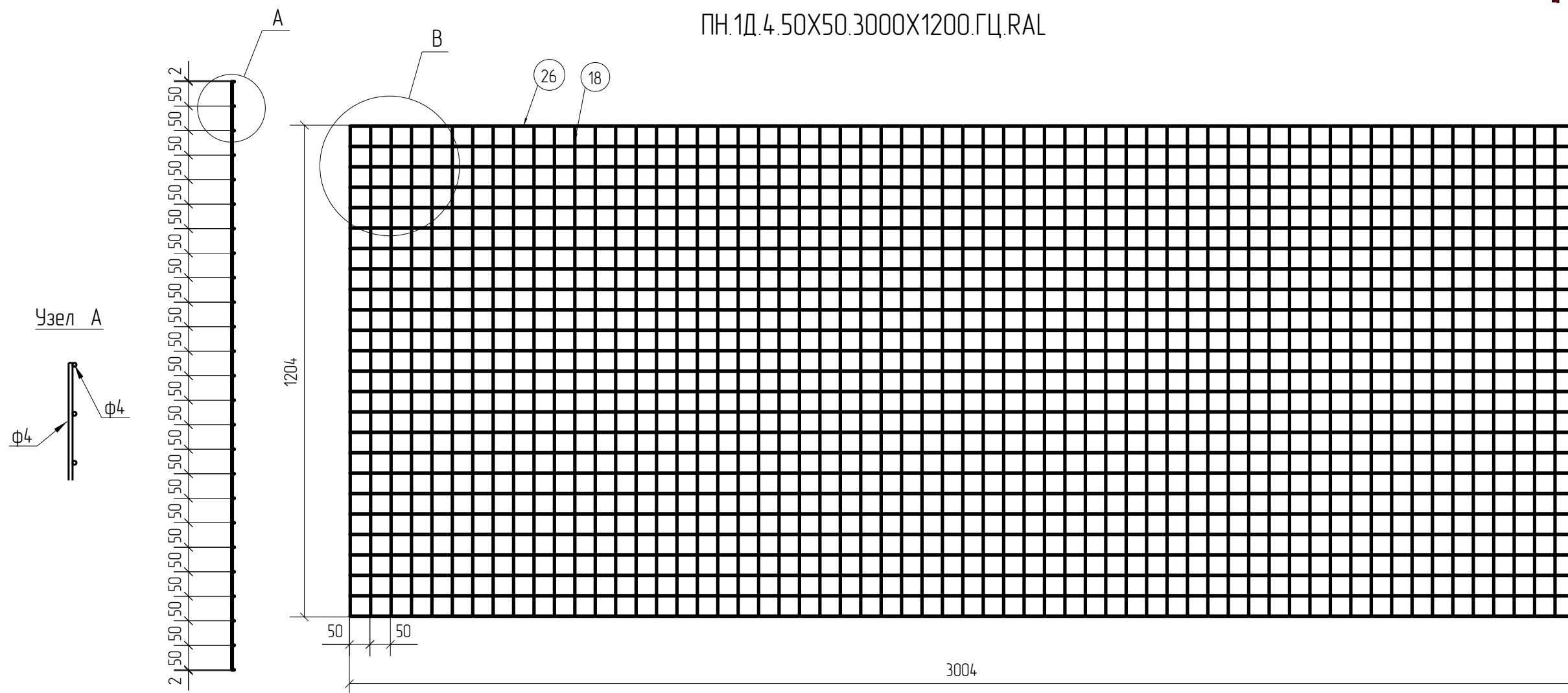

1D  
Zn  
RAL

Создано	
Взам. инв. №	
Подп. и дата	
Инв. № подл.	

Площадь окраски отправочных элементов			
Марка элемента	Кол-во, шт.	Площадь, м <sup>2</sup>	
		Марки	Всех
ПН.1Д.4.50X50.3000X1200.ГЦ.RAL	1	1.78	1.78
Итого:		1.78	

Описание: Панель 1D из прутка ∅4 мм, одинарный горизонтальный пруток, ячейка 50X50 мм по осям прутков, ширина 3000 мм, высота 1200 мм  
 Покрытие: горячий цинк, порошковая окраска по каталогу RAL

Изм.	Кол.уч.	Лист	№ док.	Подп.	Дата	ПН.1Д.4.50X50.3000X1200.ГЦ.RAL	Стадия	Лист	Листов
Разработал		Ивлиева		<i>Ивлиева</i>	10.06.19		Панель 1D	Р	





Спецификация деталей									
Марка элемента	Дет. N	Кол. шт.	Профиль	Длина, мм	Масса, кг			Марка стали	Примечание
					шт.	общ.	марки		
ПН.1Д.4.50X50.3000X1400.ГЦ.RAL	26	29	∅4	3004	0.30	8.70		С245	
	20	61	∅4	1404	0.14	8.54		С245	
							17.24		

Ведомость отправочных элементов			
Марка элемента	Кол-во, шт.	Масса, кг	
		Марки	Всех
ПН.1Д.4.50X50.3000X1400.ГЦ.RAL	1	17.24	17.24
Итого:			17.24

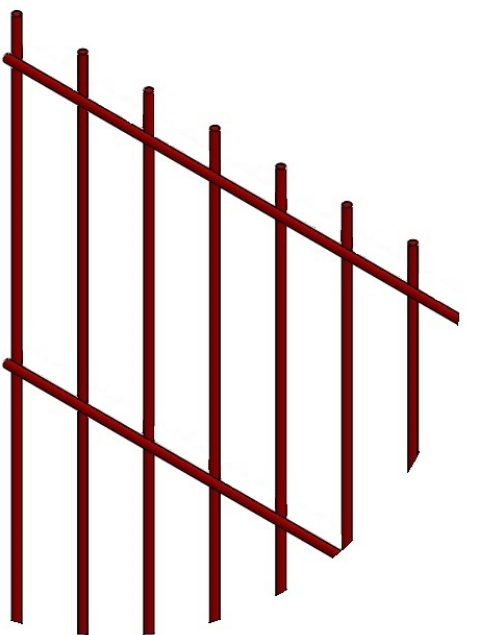

ПН.1Д.4.50X50.3000X1400.ГЦ.RAL

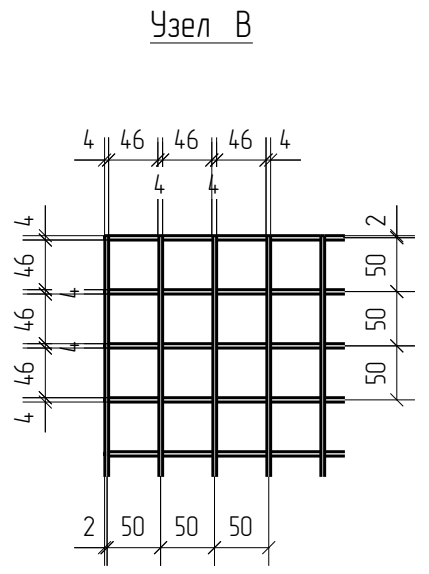
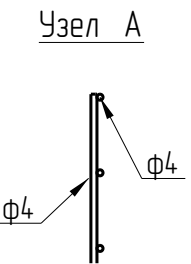
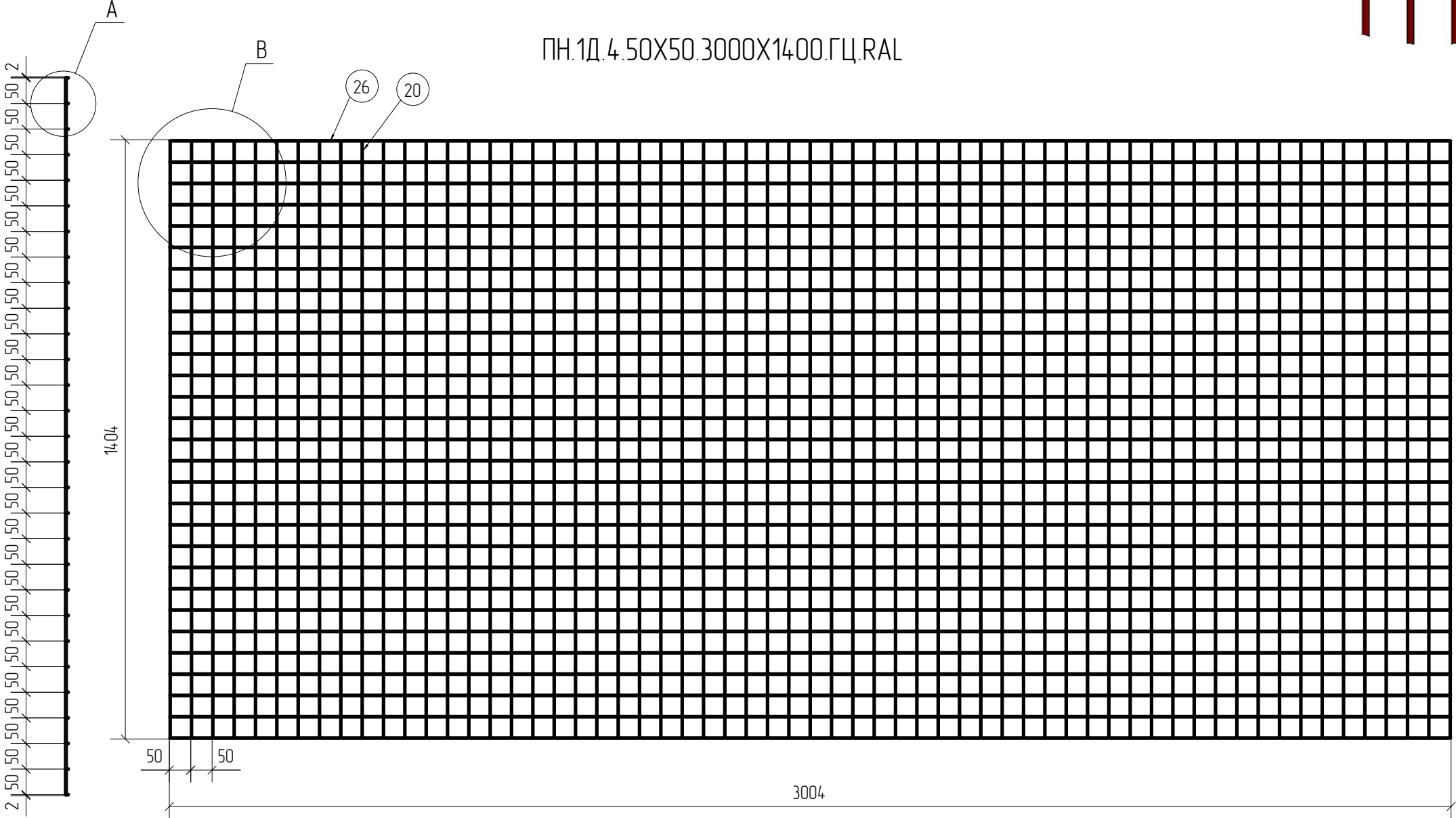

1D  
Zn  
RAL

Согласовано
Взам. инв. №
Подп. и дата
Инв. № подл.

Площадь окраски отправочных элементов			
Марка элемента	Кол-во, шт.	Площадь, м <sup>2</sup>	
		Марки	Всех
ПН.1Д.4.50X50.3000X1400.ГЦ.RAL	1	2.07	2.07
Итого:		2.07	2.07

Описание: Панель 1D из прутка ∅4 мм, одинарный горизонтальный прутков, ячейка 50X50 мм по осям прутков, ширина 3000 мм, высота 1400 мм  
 Покрытие: горячий цинк, порошковая окраска по каталогу RAL

Изм.	Кол.уч.	Лист	№ док.	Подп.	Дата
Разработал	Ивлиева			<i>Ивлиева</i>	10.06.19

ПН.1Д.4.50X50.3000X1400.ГЦ.RAL	Стадия	Лист	Листов
Панель 1D	Р		



Спецификация деталей									
Марка элемента	Дет. N	Кол. шт.	Профиль	Длина, мм	Масса, кг			Марка стали	Примечание
					шт.	общ.	марки		
ПН.1Д.4.50X50.3000X1600.ГЦ.RAL	26	33	∅4	3004	0.30	9.90		С245	
	25	61	∅4	1604	0.16	9.76		С245	
							19.66		

Ведомость отправочных элементов			
Марка элемента	Кол-во, шт.	Масса, кг	
		Марки	Всех
ПН.1Д.4.50X50.3000X1600.ГЦ.RAL	1	19.66	19.66
Итого:			19.66



ПН.1Д.4.50X50.3000X1600.ГЦ.RAL

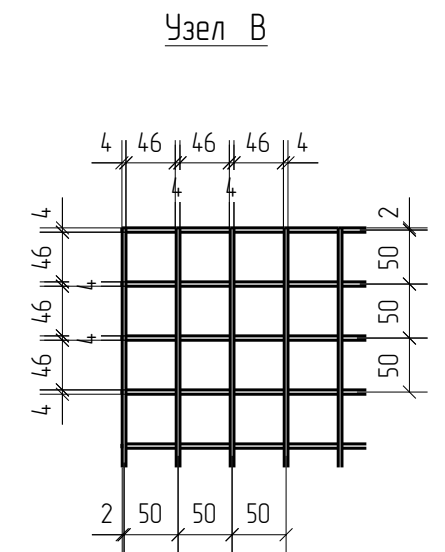
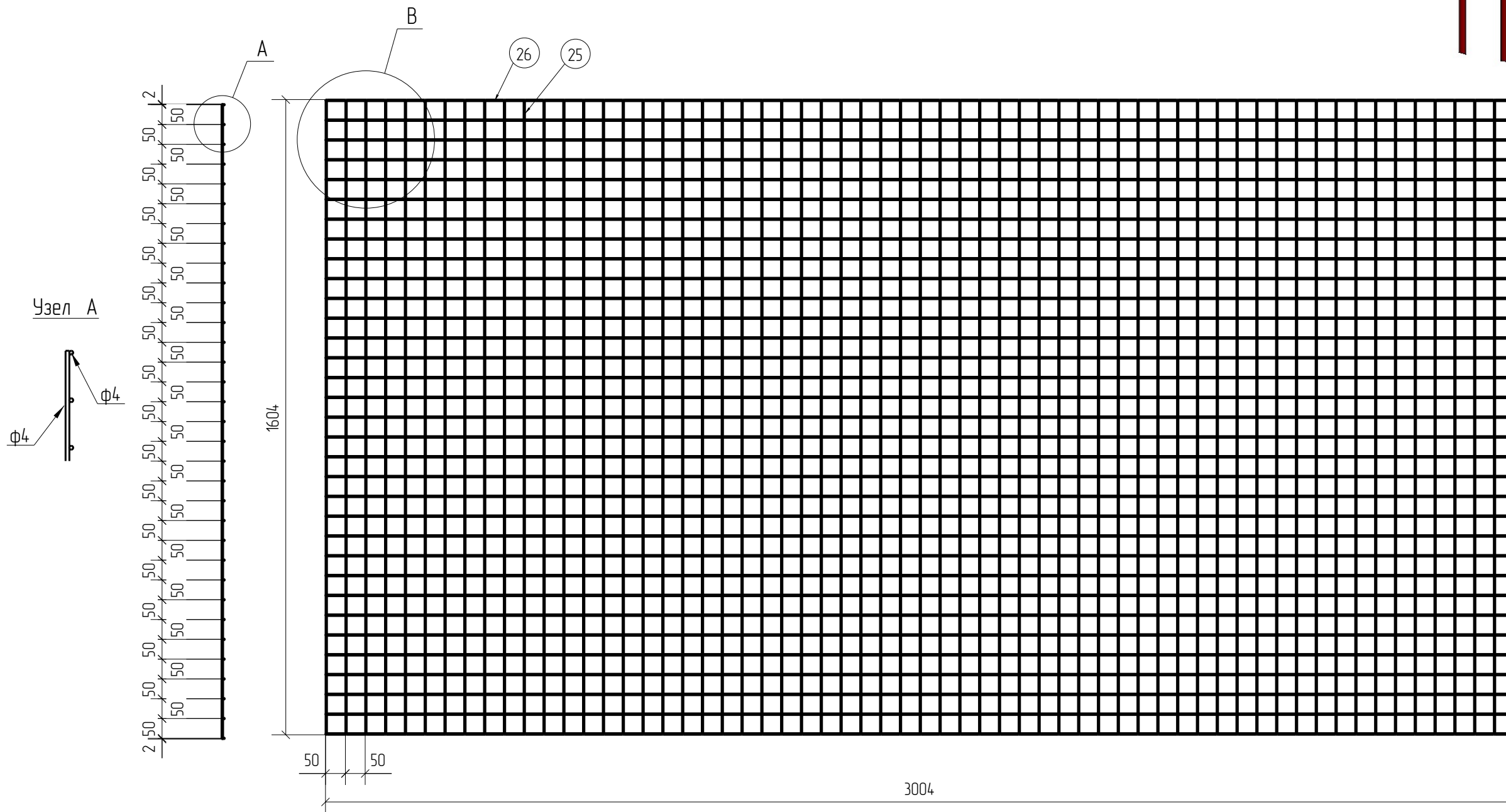

1D  
Zn  
RAL

Создано	
Взам. инв. №	
Подп. и дата	
Инв. № подл.	

Площадь окраски отправочных элементов			
Марка элемента	Кол-во, шт.	Площадь, м <sup>2</sup>	
		Марки	Всех
ПН.1Д.4.50X50.3000X1600.ГЦ.RAL	1	2.37	2.37
Итого:		2.37	2.37

Описание: Панель 1D из прутка ∅4 мм, одинарный горизонтальный пруток, ячейка 50X50 мм по осям прутков, ширина 3000 мм, высота 1600 мм  
 Покрытие: горячий цинк, порошковая окраска по каталогу RAL

Изм.	Кол.уч.	Лист	№ док.	Подп.	Дата
Разработал	Ивлиева			<i>Ивлиева</i>	10.06.19

ПН.1Д.4.50X50.3000X1600.ГЦ.RAL	Стадия	Лист	Листов
Панель 1D	Р		



Спецификация деталей									
Марка элемента	Дет. N	Кол. шт.	Профиль	Длина, мм	Масса, кг			Марка стали	Примечание
					шт.	общ.	марки		
ПН.1Д.4.50X50.3000X1800.ГЦ.RAL	26	37	∅4	3004	0.30	11.10		С245	
	22	61	∅4	1804	0.18	10.98		С245	
							22.08		

Ведомость отправочных элементов			
Марка элемента	Кол-во, шт.	Масса, кг	
		Марки	Всех
ПН.1Д.4.50X50.3000X1800.ГЦ.RAL	1	22.08	22.08
		Итого:	22.08

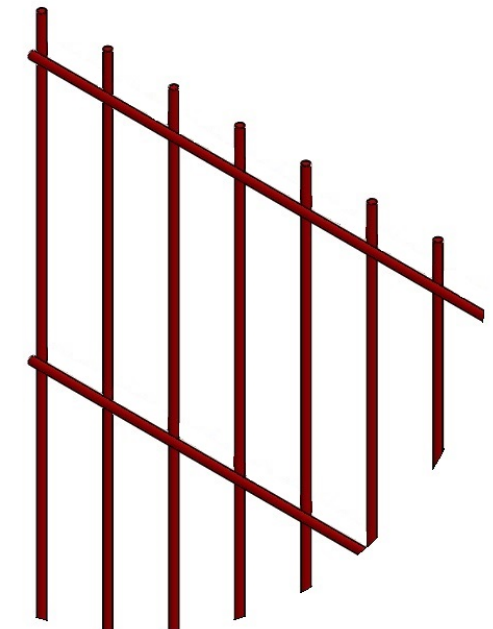

ПН.1Д.4.50X50.3000X1800.ГЦ.RAL

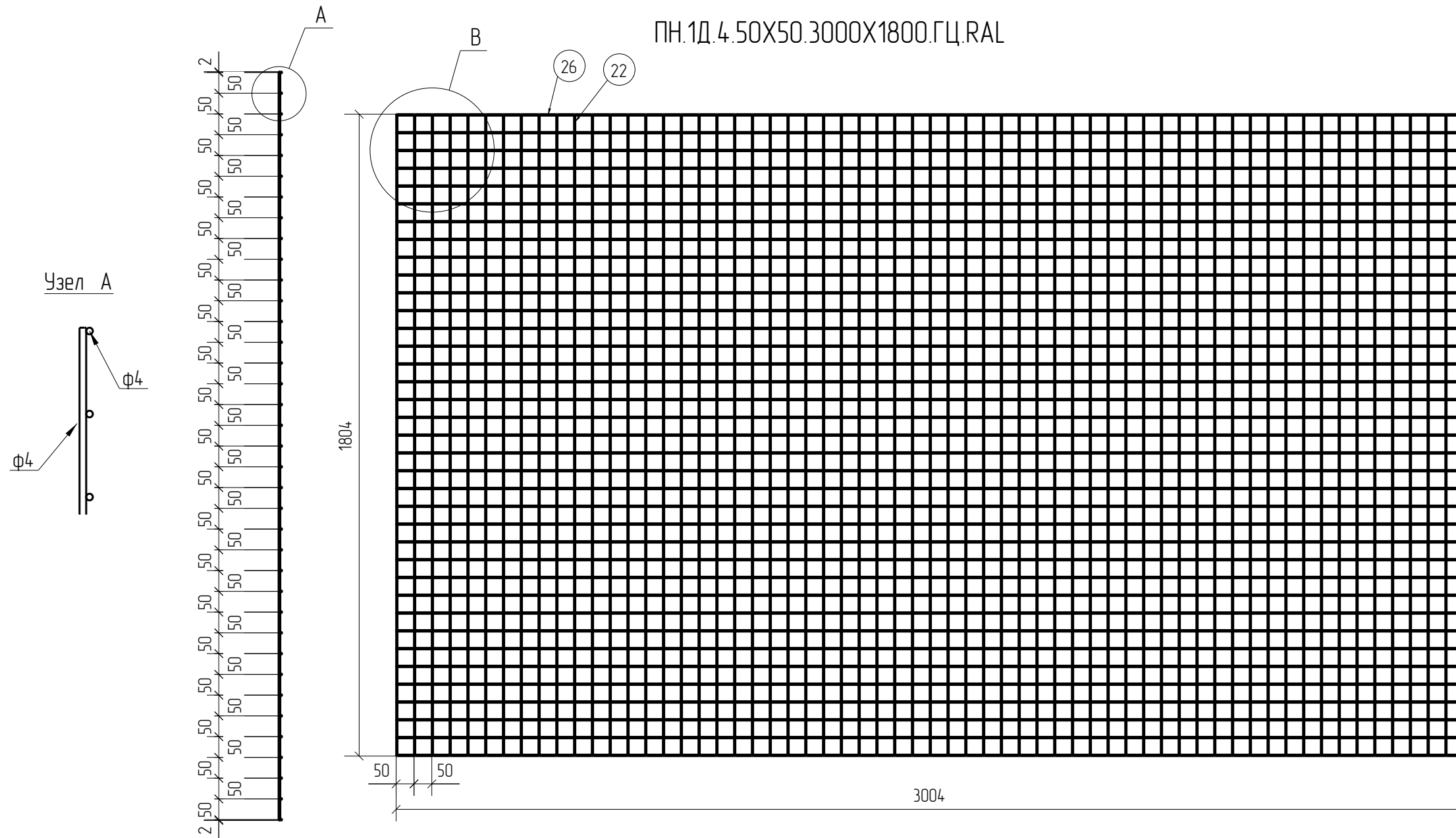

Узел В

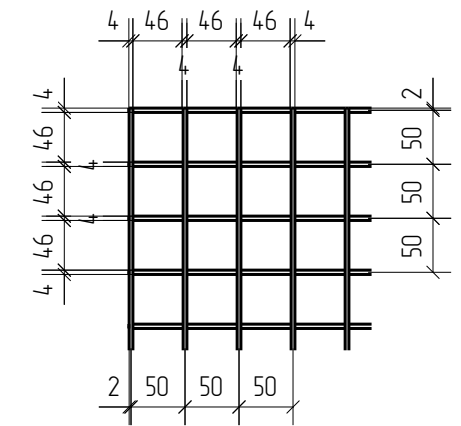

1D  
Zn  
RAL

Согласовано			
Взам. инв. №			
Подп. и дата			
Инв. № подл.			

Площадь окраски отправочных элементов			
Марка элемента	Кол-во, шт.	Площадь, м <sup>2</sup>	
		Марки	Всех
ПН.1Д.4.50X50.3000X1800.ГЦ.RAL	1	2.66	2.66
		Итого:	2.66

Описание: Панель 1D из прутка ∅4 мм, одинарный горизонтальный прутак, ячейка 50X50 мм по осям прутков, ширина 3000 мм, высота 1800 мм  
 Покрытие: горячий цинк, порошковая окраска по каталогу RAL

Изм.	Кол.уч.	Лист	№ док.	Подп.	Дата
Разработал		Ивлиева		<i>Ивлиева</i>	10.06.19

ПН.1Д.4.50X50.3000X1800.ГЦ.RAL	Стадия	Лист	Листов
	Р		

Панель 1D



Спецификация деталей									
Марка элемента	Дет. N	Кол. шт.	Профиль	Длина, мм	Масса, кг			Марка стали	Примечание
					шт.	общ.	марки		
ПН.1Д.4.50X50.3000X2000.ГЦ.RAL	26	41	∅4	3004	0.30	12.30		С245	
	21	61	∅4	2004	0.20	12.20		С245	
							24.50		

Ведомость отправочных элементов			
Марка элемента	Кол-во, шт.	Масса, кг	
		Марки	Всех
ПН.1Д.4.50X50.3000X2000.ГЦ.RAL	1	24.50	24.50
Итого:			24.50

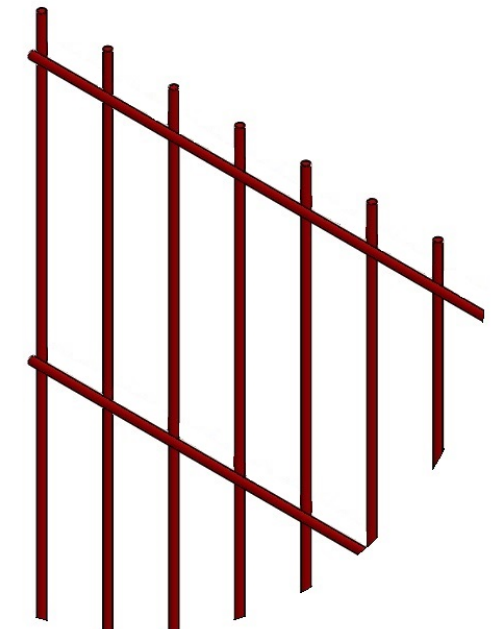

ПН.1Д.4.50X50.3000X2000.ГЦ.RAL

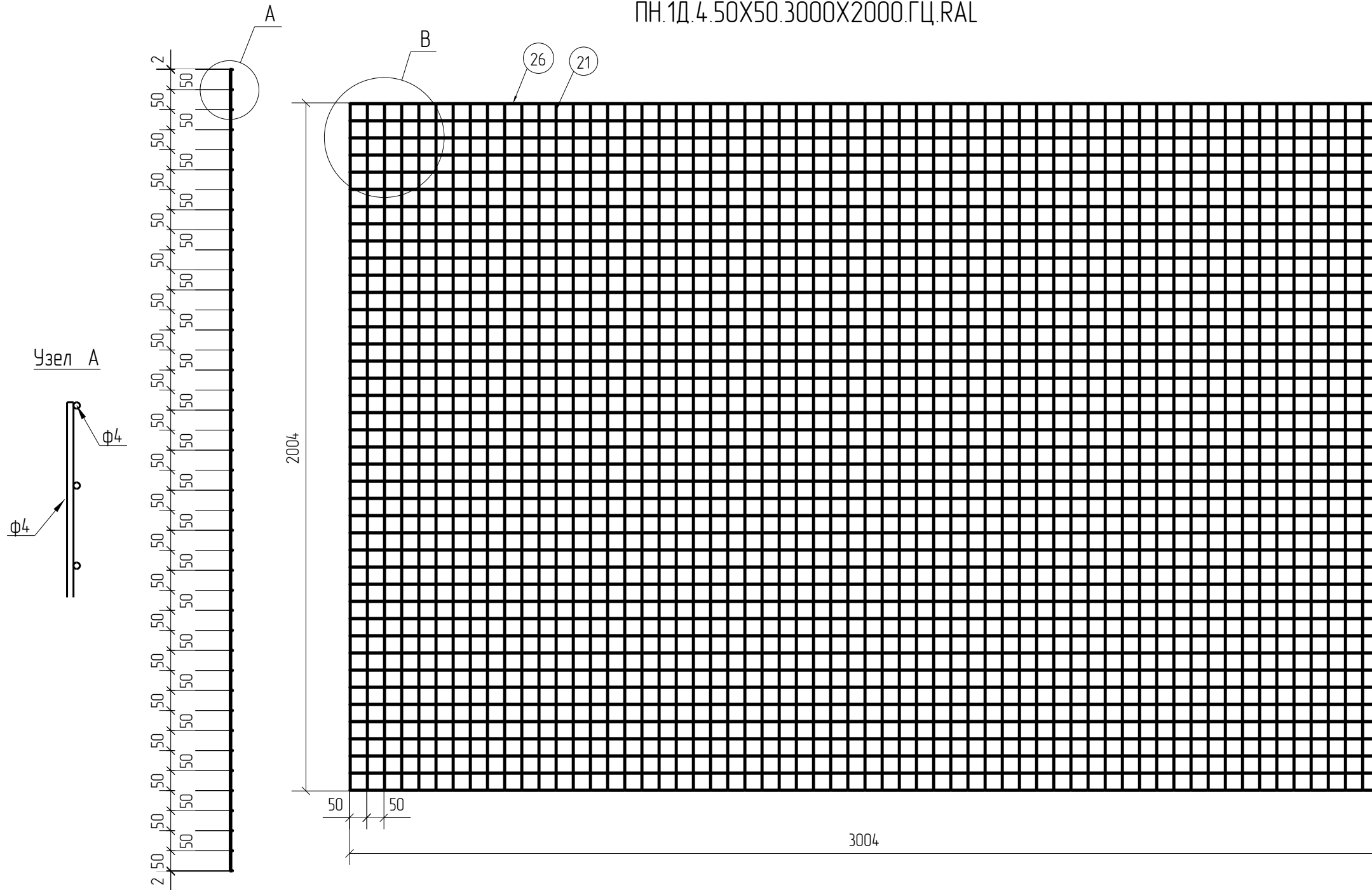

Узел В

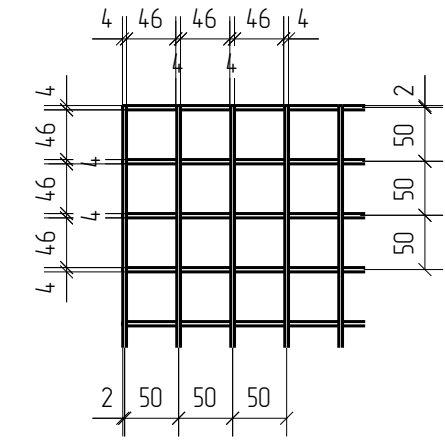

1D  
Zn  
RAL

Создано	
Взам. инв. №	
Подп. и дата	
Инв. № подл.	

Площадь окраски отправочных элементов			
Марка элемента	Кол-во, шт.	Площадь, м <sup>2</sup>	
		Марки	Всех
ПН.1Д.4.50X50.3000X2000.ГЦ.RAL	1	2.95	2.95
Итого:		2.95	2.95

Описание: Панель 1D из прутка ∅4 мм, одинарный горизонтальный пруток, ячейка 50X50 мм по осям прутков, ширина 3000 мм, высота 2000 мм  
 Покрытие: горячий цинк, порошковая окраска по каталогу RAL

Изм.	Кол.уч.	Лист	№ док.	Подп.	Дата
Разработал	Ивлиева			<i>Ивлиева</i>	10.06.19

ПН.1Д.4.50X50.3000X2000.ГЦ.RAL			Стадия	Лист	Листов
Панель 1D			Р		
			<b>afence</b>		

Спецификация деталей									
Марка элемента	Дет. N	Кол. шт.	Профиль	Длина, мм	Масса, кг			Марка стали	Примечание
					шт.	общ.	марки		
ПН.1Д.4.50X50.3000X2200.ГЦ.RAL	26	45	∅4	3004	0.30	13.50		С245	
	24	61	∅4	2204	0.22	13.42		С245	
							26.92		

Ведомость отправочных элементов			
Марка элемента	Кол-во, шт.	Масса, кг	
		Марки	Всех
ПН.1Д.4.50X50.3000X2200.ГЦ.RAL	1	26.92	26.92
		Итого:	26.92

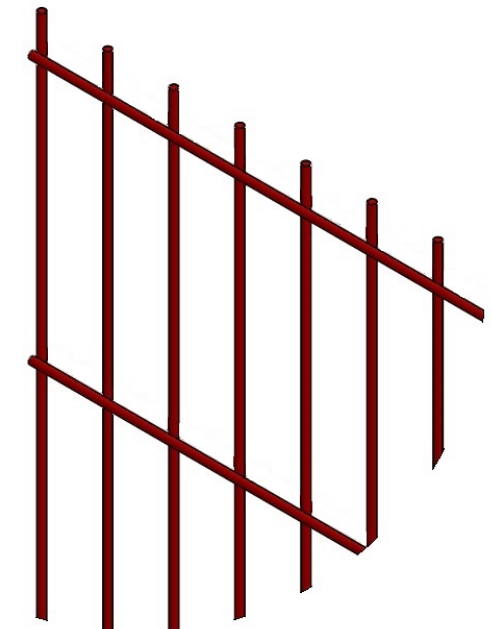

ПН.1Д.4.50X50.3000X2200.ГЦ.RAL

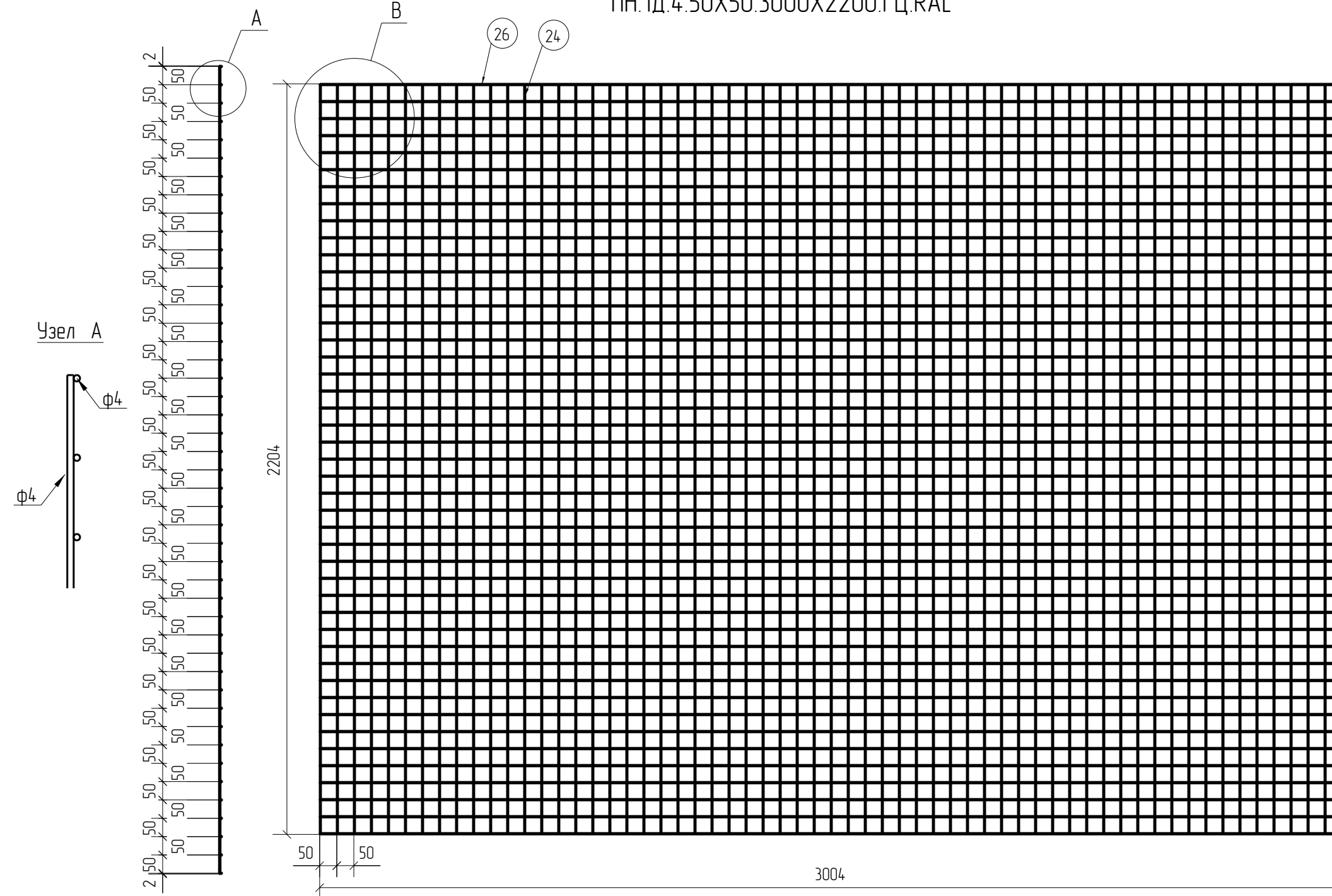

Узел В

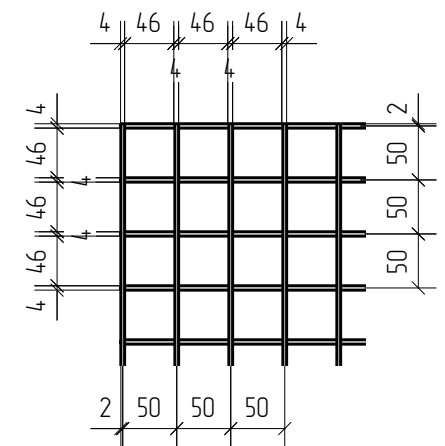

1Д  
Zn  
RAL

Создано			
Взам. инв. №			
Подп. и дата			
Инв. № подл.			

Площадь окраски отправочных элементов			
Марка элемента	Кол-во, шт.	Площадь, м <sup>2</sup>	
		Марки	Всех
ПН.1Д.4.50X50.3000X2200.ГЦ.RAL	1	3.24	3.24
		Итого:	3.24

Описание: Панель 1Д из прутка ∅4 мм, одинарный горизонтальный пруток, ячейка 50X50 мм по осям прутков, ширина 3000 мм, высота 2200 мм  
 Покрытие: горячий цинк, порошковая окраска по каталогу RAL

Изм.	Кол.уч.	Лист	№ док.	Подп.	Дата
Разработал		Ивлиева		<i>Ивлиева</i>	10.06.19

ПН.1Д.4.50X50.3000X2200.ГЦ.RAL	Стадия	Лист	Листов
Панель 1Д	Р		



Спецификация деталей									
Марка элемента	Дет. N	Кол. шт.	Профиль	Длина, мм	Масса, кг			Марка стали	Примечание
					шт.	общ.	марки		
ПН.1Д.4.50X50.3000X2400.ГЦ.RAL	26	49	∅4	3004	0.30	14.70		С245	
	23	61	∅4	2404	0.24	14.64		С245	
							29.34		

Ведомость отправочных элементов			
Марка элемента	Кол-во, шт.	Масса, кг	
		Марки	Всех
ПН.1Д.4.50X50.3000X2400.ГЦ.RAL	1	29.34	29.34
		Итого:	29.34

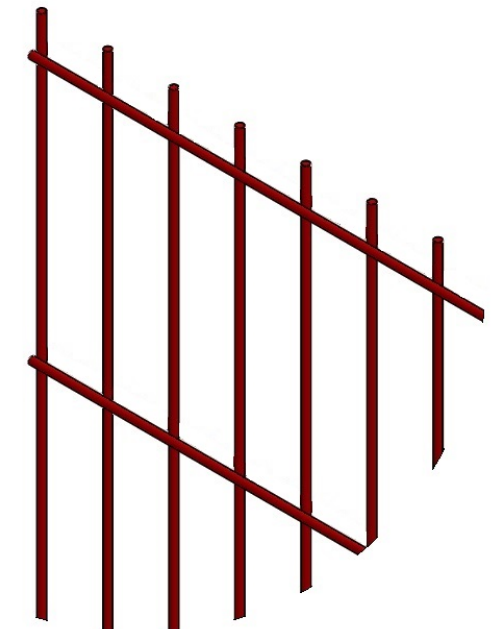

ПН.1Д.4.50X50.3000X2400.ГЦ.RAL

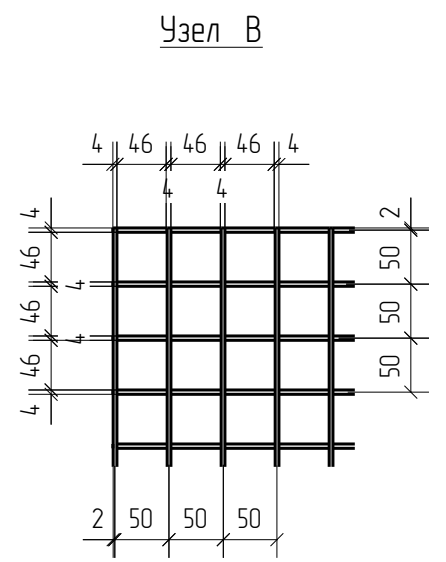
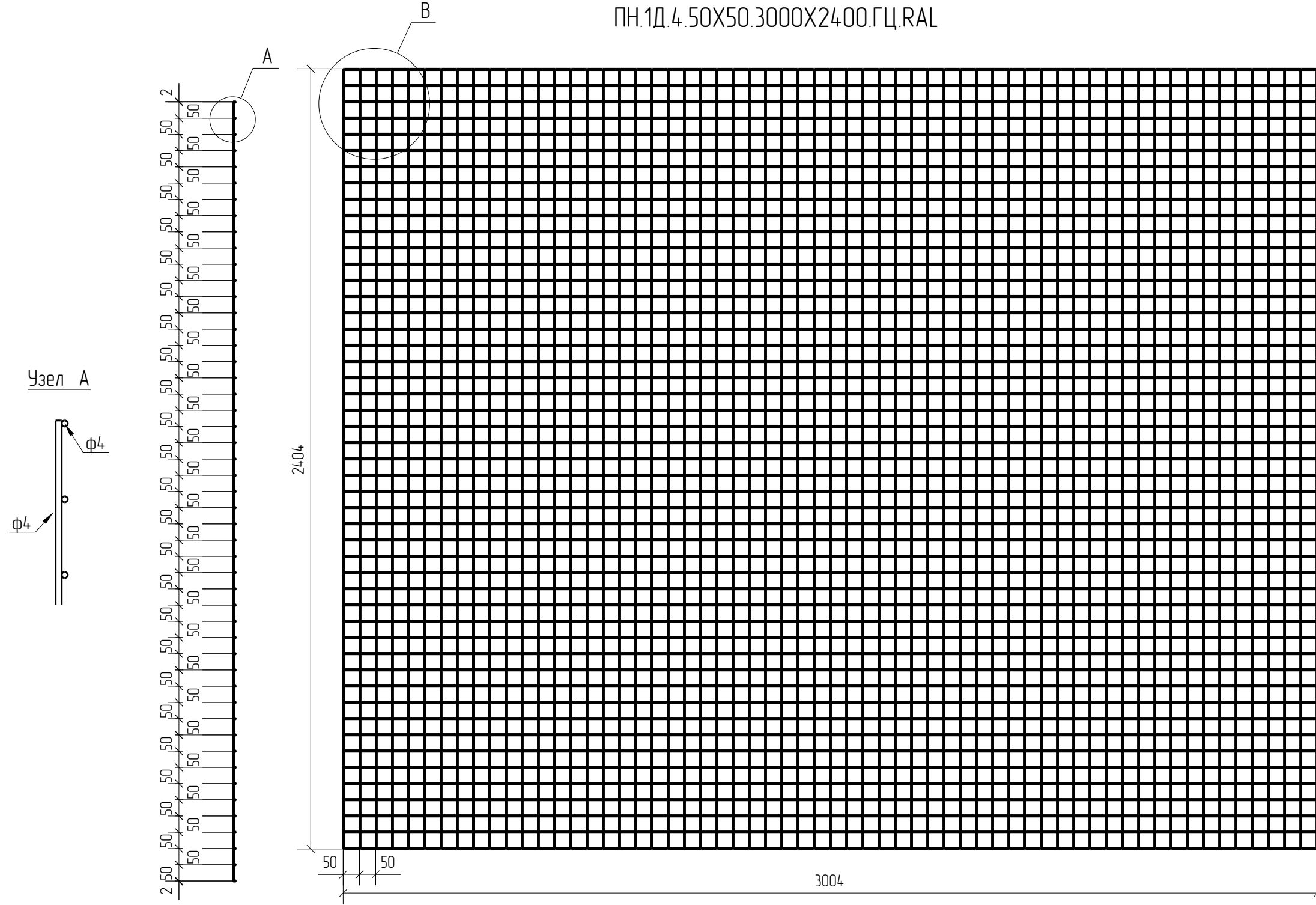

1D  
Zn  
RAL

Создано			
Взам. инв. №			
Подп. и дата			
Инв. № подл.			

Площадь окраски отправочных элементов			
Марка элемента	Кол-во, шт.	Площадь, м <sup>2</sup>	
		Марки	Всех
ПН.1Д.4.50X50.3000X2400.ГЦ.RAL	1	3.53	3.53
		Итого:	3.53

Описание: Панель 1D из прутка ∅4 мм, одинарный горизонтальный пруток, ячейка 50X50 мм по осям прутков, ширина 3000 мм, высота 2400 мм  
 Покрытие: горячий цинк, порошковая окраска по каталогу RAL

Изм.	Кол.уч.	Лист	№ док.	Подп.	Дата
Разработал		Ивлиева		<i>Ивлиева</i>	10.06.19

ПН.1Д.4.50X50.3000X2400.ГЦ.RAL			Стадия	Лист	Листов
Панель 1D			Р		
			<b>afence</b>		