

| Спецификация деталей      |        |          |                 |           |           |      |       |             |            |
|---------------------------|--------|----------|-----------------|-----------|-----------|------|-------|-------------|------------|
| Марка элемента            | Дет. N | Кол. шт. | Профиль         | Длина, мм | Масса, кг |      |       | Марка стали | Примечание |
|                           |        |          |                 |           | шт.       | общ. | марки |             |            |
| ПН.1Д.5.50x50.3000x400.0Ц | 13     | 9        | Ø5 оцинкованный | 3005      | 0.46      | 4.14 |       | С245        |            |
|                           | 2      | 61       | Ø5 оцинкованный | 405       | 0.06      | 3.66 |       | С245        |            |
|                           |        |          |                 |           |           |      | 7.80  |             |            |

| Ведомость отправочных элементов |             |           |      |
|---------------------------------|-------------|-----------|------|
| Марка элемента                  | Кол-во, шт. | Масса, кг |      |
|                                 |             | Марки     | Всех |
| ПН.1Д.5.50x50.3000x400.0Ц       | 1           | 7.80      | 7.80 |
|                                 |             | Итого:    | 7.80 |

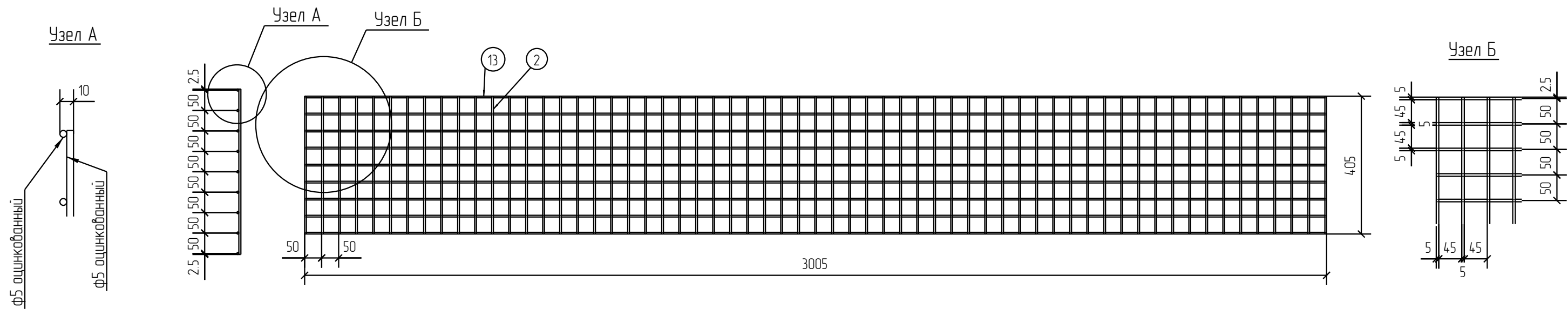

ПН.1Д.5.50x50.3000x400.0Ц



|             |  |  |  |
|-------------|--|--|--|
| Согласовано |  |  |  |
|-------------|--|--|--|

|              |  |
|--------------|--|
| Взам. инв. № |  |
| Подп. и дата |  |
| Инв. № подл. |  |

| Площадь окраски отправочных марок |             |                         |      |
|-----------------------------------|-------------|-------------------------|------|
| Марка элемента                    | Кол-во, шт. | Площадь, м <sup>2</sup> |      |
|                                   |             | Марки                   | Всех |
| ПН.1Д.5.50x50.3000x400.0Ц         | 1           | 0.79                    | 0.79 |
|                                   |             | Итого:                  | 0.79 |

Описание: Панель 1Д, из прутка ф 5 мм, одинарный горизонтальный пруток, ячейка 50x50 мм по осям прутков, ширина 3000 мм, высота 400 мм  
 Покрытие: без покраски

| Изм.       | Кол.уч. | Лист | № док. | Подп.          | Дата     |
|------------|---------|------|--------|----------------|----------|
| Разработал | Ивлиева |      |        | <i>Ивлиева</i> | 02.07.18 |

|                           |  |  |               |      |        |
|---------------------------|--|--|---------------|------|--------|
| ПН.1Д.5.50x50.3000x400.0Ц |  |  | Стадия        | Лист | Листов |
| Панель 1Д                 |  |  | Р             |      |        |
|                           |  |  | <b>afence</b> |      |        |

1D  
Zn

| Спецификация деталей      |        |          |                 |           |           |      |       |             |            |
|---------------------------|--------|----------|-----------------|-----------|-----------|------|-------|-------------|------------|
| Марка элемента            | Дет. N | Кол. шт. | Профиль         | Длина, мм | Масса, кг |      |       | Марка стали | Примечание |
|                           |        |          |                 |           | шт.       | общ. | марки |             |            |
| ПН.1Д.5.50x50.3000x600.0Ц | 13     | 13       | Ø5 оцинкованный | 3005      | 0.46      | 5.98 |       | С245        |            |
|                           | 3      | 61       | Ø5 оцинкованный | 605       | 0.09      | 5.49 |       | С245        |            |
|                           |        |          |                 |           |           |      | 11.47 |             |            |

| Ведомость отправочных элементов |             |           |       |
|---------------------------------|-------------|-----------|-------|
| Марка элемента                  | Кол-во, шт. | Масса, кг |       |
|                                 |             | Марки     | Всех  |
| ПН.1Д.5.50x50.3000x600.0Ц       | 1           | 11.47     | 11.47 |
|                                 |             | Итого:    | 11.47 |

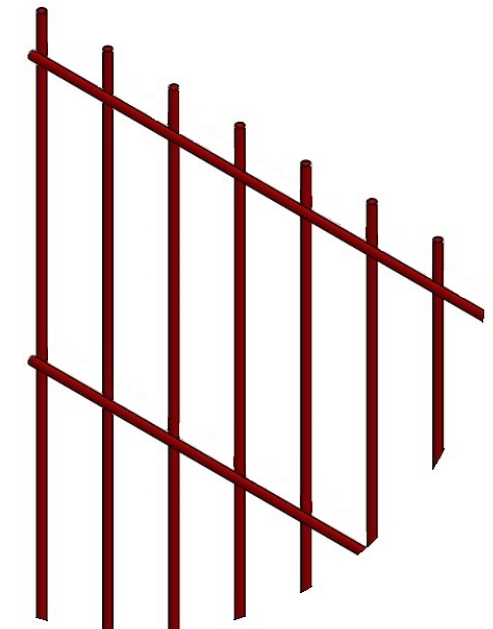

ПН.1Д.5.50x50.3000x600.0Ц

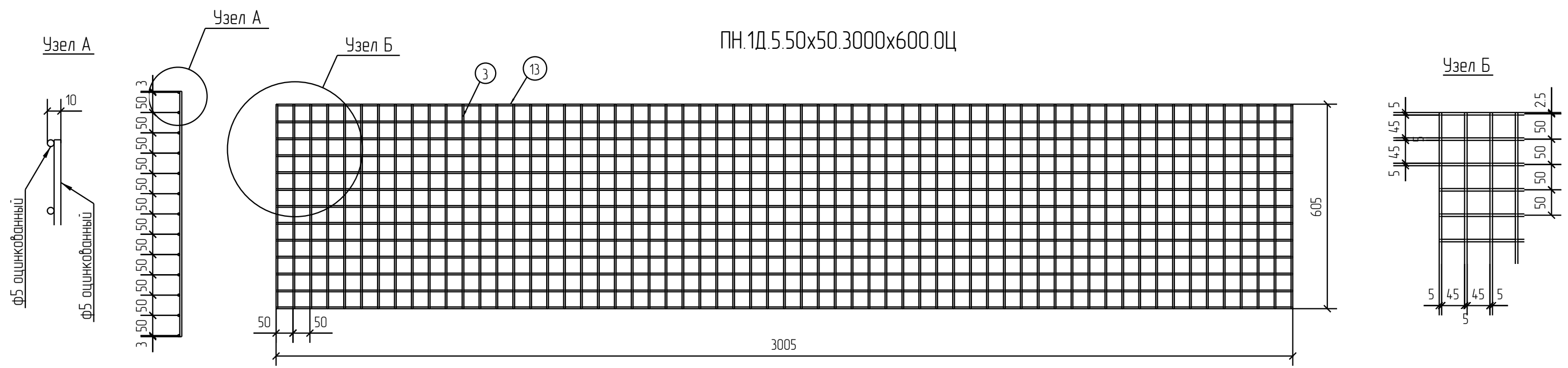

Согласовано

|              |              |              |
|--------------|--------------|--------------|
| Инд. № подл. | Подп. и дата | Взам. инд. № |
|              |              |              |

| Площадь окраски отправочных марок |             |                         |      |
|-----------------------------------|-------------|-------------------------|------|
| Марка элемента                    | Кол-во, шт. | Площадь, м <sup>2</sup> |      |
|                                   |             | Марки                   | Всех |
| ПН.1Д.5.50x50.3000x600.0Ц         | 1           | 1.17                    | 1.17 |
|                                   |             | Итого:                  | 1.17 |

Описание: Панель 1Д, из прутка ф 5 мм, одинарный горизонтальный пруток, ячейка 50x50 мм по осям прутков, ширина 3000 мм, высота 600 мм

Покрытие: без покраски

| Изм.       | Кол.уч. | Лист | № док. | Подп.          | Дата     |
|------------|---------|------|--------|----------------|----------|
| Разработал | Ивлиева |      |        | <i>Ивлиева</i> | 02.07.18 |

|                           |  |               |      |        |
|---------------------------|--|---------------|------|--------|
| ПН.1Д.5.50x50.3000x600.0Ц |  | Стадия        | Лист | Листов |
| Панель 1Д                 |  | Р             |      |        |
|                           |  | <b>afence</b> |      |        |

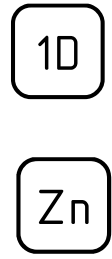

| Спецификация деталей      |        |          |                 |           |           |      |       |             |            |
|---------------------------|--------|----------|-----------------|-----------|-----------|------|-------|-------------|------------|
| Марка элемента            | Дет. N | Кол. шт. | Профиль         | Длина, мм | Масса, кг |      |       | Марка стали | Примечание |
|                           |        |          |                 |           | шт.       | общ. | марки |             |            |
| ПН.1Д.5.50x50.3000x800.0Ц | 13     | 17       | ∅5 оцинкованный | 3005      | 0.46      | 7.82 |       | С245        |            |
|                           | 4      | 61       | ∅5 оцинкованный | 805       | 0.12      | 7.32 |       | С245        |            |
|                           |        |          |                 |           |           |      | 15.14 |             |            |

| Ведомость отправочных элементов |             |           |       |
|---------------------------------|-------------|-----------|-------|
| Марка элемента                  | Кол-во, шт. | Масса, кг |       |
|                                 |             | Марки     | Всех  |
| ПН.1Д.5.50x50.3000x800.0Ц       | 1           | 15.14     | 15.14 |
| Итого:                          |             |           | 15.14 |

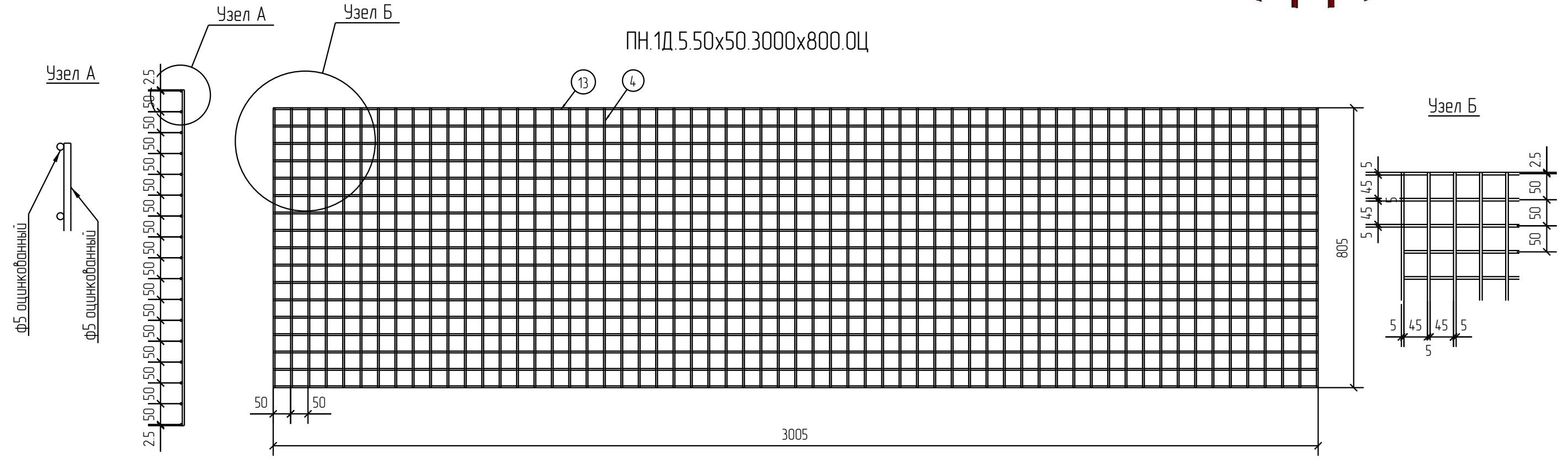
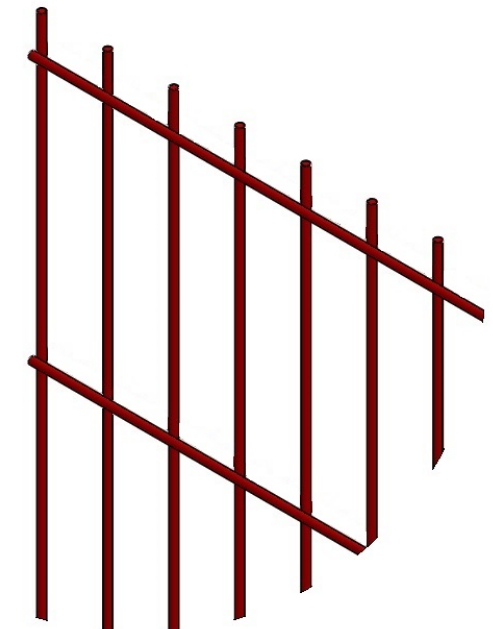

|              |  |  |  |
|--------------|--|--|--|
| Согласовано  |  |  |  |
| Взам. инв. № |  |  |  |
| Подп. и дата |  |  |  |
| Инв. № подл. |  |  |  |

| Площадь окраски отправочных марок |             |                         |      |
|-----------------------------------|-------------|-------------------------|------|
| Марка элемента                    | Кол-во, шт. | Площадь, м <sup>2</sup> |      |
|                                   |             | Марки                   | Всех |
| ПН.1Д.5.50x50.3000x800.0Ц         | 1           | 154                     | 154  |
| Итого:                            |             | 154                     | 154  |

Описание: Панель 1Д, из прутка ф 5 мм, одинарный горизонтальный прутки, ячейка 50x50 мм по осям прутков, ширина 3000 мм, высота 800 мм  
 Покрывтие: без покраски

| Изм.       | Кол.уч. | Лист | № док. | Подп.          | Дата     |
|------------|---------|------|--------|----------------|----------|
| Разработал | Ивлиева |      |        | <i>Ивлиева</i> | 02.07.18 |

|                           |  |  |               |      |        |
|---------------------------|--|--|---------------|------|--------|
| ПН.1Д.5.50x50.3000x800.0Ц |  |  | Стадия        | Лист | Листов |
| Панель 1Д                 |  |  | Р             |      |        |
|                           |  |  | <b>afence</b> |      |        |

1D  
Zn

| Спецификация деталей       |        |          |                 |           |           |      |       |             |            |
|----------------------------|--------|----------|-----------------|-----------|-----------|------|-------|-------------|------------|
| Марка элемента             | Дет. N | Кол. шт. | Профиль         | Длина, мм | Масса, кг |      |       | Марка стали | Примечание |
|                            |        |          |                 |           | шт.       | общ. | марки |             |            |
| ПН.1Д.5.50x50.3000x1000.0Ц | 13     | 21       | Ø5 оцинкованный | 3005      | 0.46      | 9.66 |       | С245        |            |
|                            | 5      | 61       | Ø5 оцинкованный | 1005      | 0.15      | 9.15 |       | С245        |            |
|                            |        |          |                 |           |           |      | 18.81 |             |            |

| Ведомость отправочных элементов |             |           |       |
|---------------------------------|-------------|-----------|-------|
| Марка элемента                  | Кол-во, шт. | Масса, кг |       |
|                                 |             | Марки     | Всех  |
| ПН.1Д.5.50x50.3000x1000.0Ц      | 1           | 18.81     | 18.81 |
| Итого:                          |             |           | 18.81 |

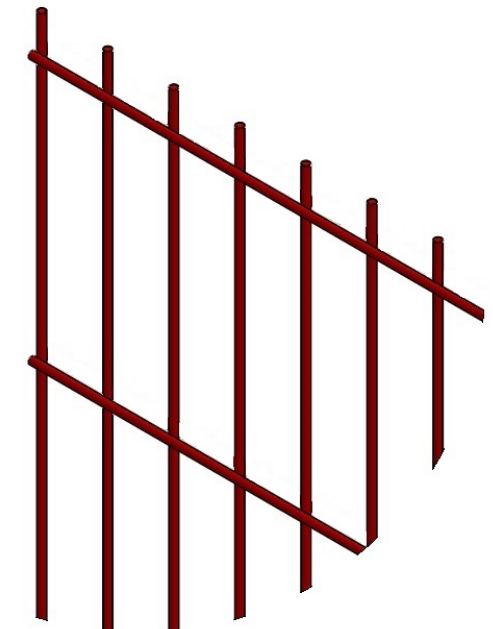

ПН.1Д.5.50x50.3000x1000.0Ц

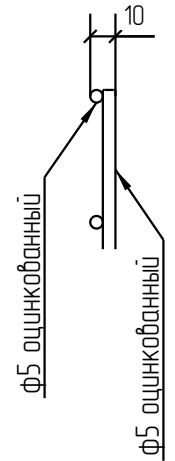
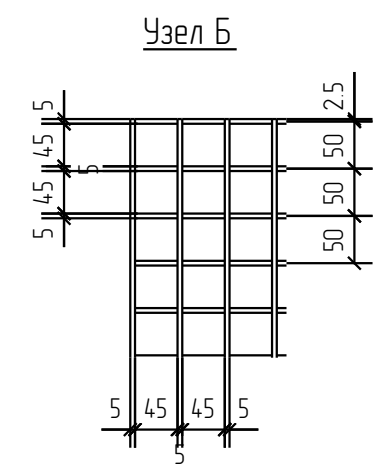
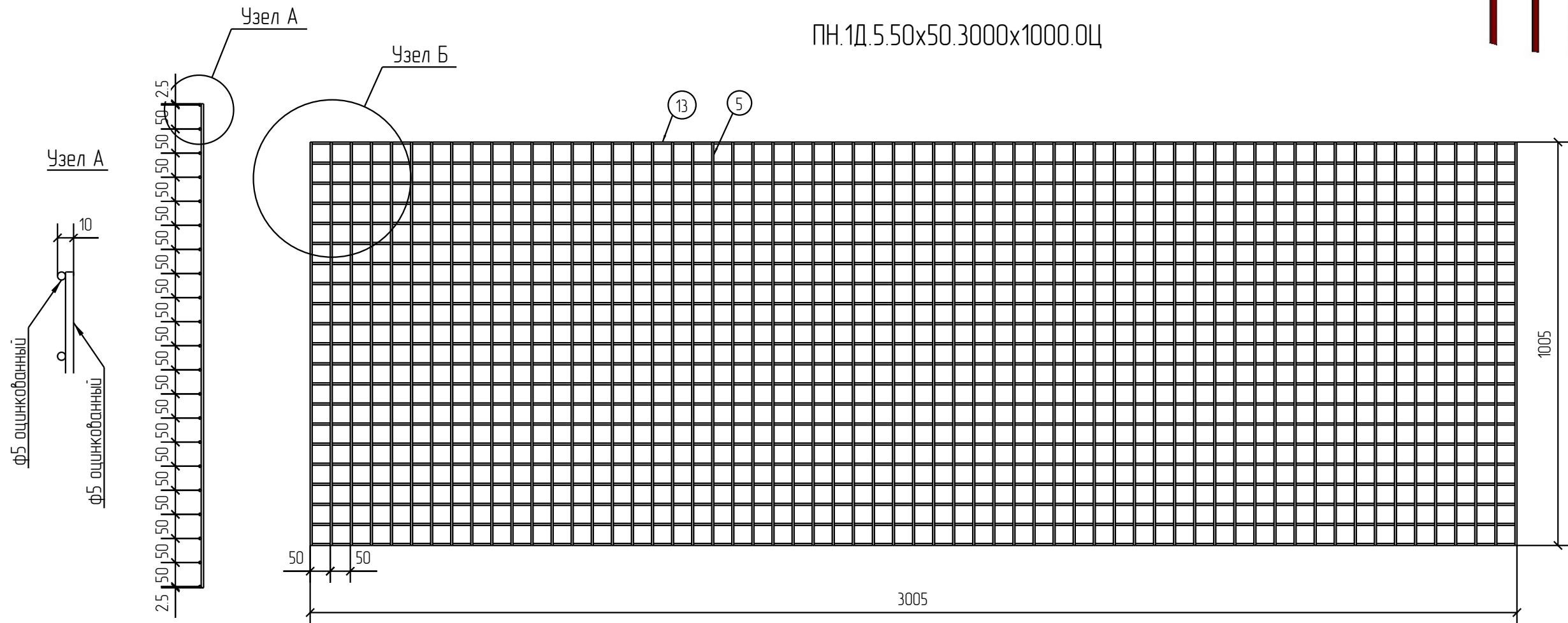

|              |  |  |  |
|--------------|--|--|--|
| Согласовано  |  |  |  |
| Взам. инв. № |  |  |  |
| Подп. и дата |  |  |  |
| Инв. № подл. |  |  |  |

| Площадь окраски отправочных марок |             |                         |      |
|-----------------------------------|-------------|-------------------------|------|
| Марка элемента                    | Кол-во, шт. | Площадь, м <sup>2</sup> |      |
|                                   |             | Марки                   | Всех |
| ПН.1Д.5.50x50.3000x1000.0Ц        | 1           | 1.91                    | 1.91 |
| Итого:                            |             | 1.91                    | 1.91 |

Описание: Панель 1Д, из прутка ф 5 мм, одинарный горизонтальный пруток, ячейка 50x50 мм по осям прутков, ширина 3000 мм, высота 1000 мм  
 Покрытие: без покраски

| Изм.       | Кол.уч. | Лист | № док. | Подп.          | Дата     |
|------------|---------|------|--------|----------------|----------|
| Разработал | Ивлиева |      |        | <i>Ивлиева</i> | 02.07.18 |

|                            |  |  |        |      |        |
|----------------------------|--|--|--------|------|--------|
| ПН.1Д.5.50x50.3000x1000.0Ц |  |  | Стадия | Лист | Листов |
| Панель 1Д                  |  |  | Р      |      |        |
|                            |  |  |        |      |        |
|                            |  |  |        |      |        |

1Д  
Zn

| Спецификация деталей       |        |          |                 |           |           |       |       |             |            |
|----------------------------|--------|----------|-----------------|-----------|-----------|-------|-------|-------------|------------|
| Марка элемента             | Дет. N | Кол. шт. | Профиль         | Длина, мм | Масса, кг |       |       | Марка стали | Примечание |
|                            |        |          |                 |           | шт.       | общ.  | марки |             |            |
| ПН.1Д.5.50x50.3000x1200.0Ц | 13     | 25       | ∅5 оцинкованный | 3005      | 0.46      | 11.50 |       | С245        |            |
|                            | 6      | 61       | ∅5 оцинкованный | 1205      | 0.19      | 11.59 |       | С245        |            |
|                            |        |          |                 |           |           |       | 23.09 |             |            |

| Ведомость отправочных элементов |             |           |       |
|---------------------------------|-------------|-----------|-------|
| Марка элемента                  | Кол-во, шт. | Масса, кг |       |
|                                 |             | Марки     | Всех  |
| ПН.1Д.5.50x50.3000x1200.0Ц      | 1           | 23.09     | 23.09 |
| Итого:                          |             |           | 23.09 |

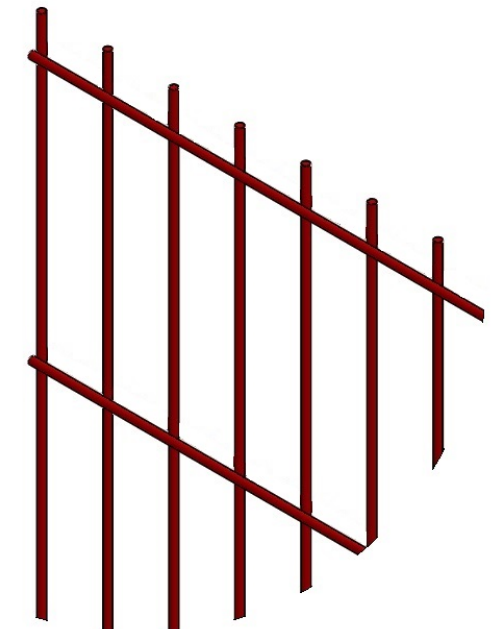

ПН.1Д.5.50x50.3000x1200.0Ц

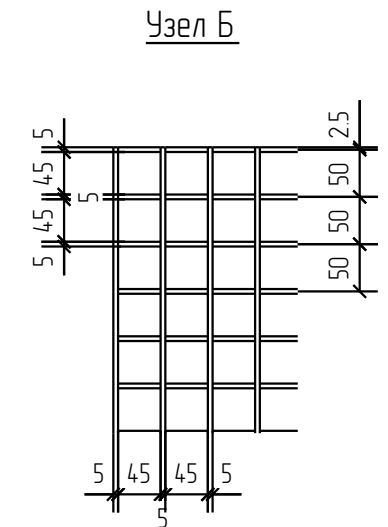
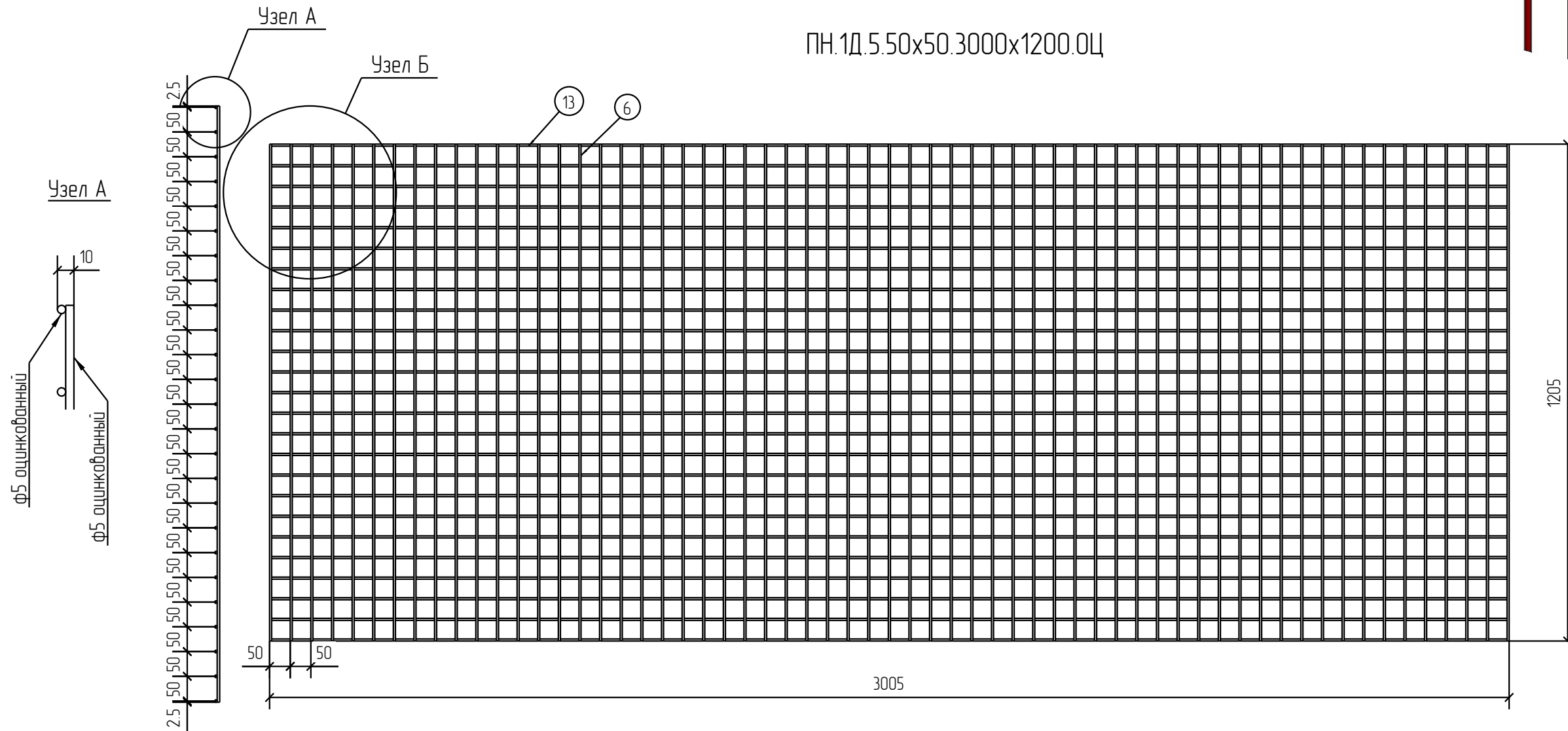

1D  
Zn

|              |  |  |  |
|--------------|--|--|--|
| Согласовано  |  |  |  |
| Взам. инв. № |  |  |  |
| Подп. и дата |  |  |  |
| Инв. № подл. |  |  |  |

| Площадь окраски отправочных марок |             |                         |      |
|-----------------------------------|-------------|-------------------------|------|
| Марка элемента                    | Кол-во, шт. | Площадь, м <sup>2</sup> |      |
|                                   |             | Марки                   | Всех |
| ПН.1Д.5.50x50.3000x1200.0Ц        | 1           | 2.28                    | 2.28 |
| Итого:                            |             | 2.28                    |      |

Описание: Панель 1D, из прутка ф 5 мм, одинарный горизонтальный пруток, ячейка 50x50 мм по осям прутков, ширина 3000 мм, высота 1200 мм  
 Покрытие: без покраски

| Изм.       | Кол.уч. | Лист | № док. | Подп.          | Дата     |
|------------|---------|------|--------|----------------|----------|
| Разработал | Ивлиева |      |        | <i>Ивлиева</i> | 02.07.18 |

| ПН.1Д.5.50x50.3000x1200.0Ц |  | Стадия | Лист | Листов |
|----------------------------|--|--------|------|--------|
| Панель 1D                  |  | Р      |      |        |



| Спецификация деталей       |        |          |                 |           |           |       |       |             |            |
|----------------------------|--------|----------|-----------------|-----------|-----------|-------|-------|-------------|------------|
| Марка элемента             | Дет. N | Кол. шт. | Профиль         | Длина, мм | Масса, кг |       |       | Марка стали | Примечание |
|                            |        |          |                 |           | шт.       | общ.  | марки |             |            |
| ПН.1Д.5.50x50.3000x1400.0Ц | 13     | 29       | ∅5 оцинкованный | 3005      | 0.46      | 13.34 |       | С245        |            |
|                            | 7      | 61       | ∅5 оцинкованный | 1405      | 0.22      | 13.42 |       | С245        |            |
|                            |        |          |                 |           |           |       | 26.76 |             |            |

| Ведомость отправочных элементов |             |           |       |
|---------------------------------|-------------|-----------|-------|
| Марка элемента                  | Кол-во, шт. | Масса, кг |       |
|                                 |             | Марки     | Всех  |
| ПН.1Д.5.50x50.3000x1400.0Ц      | 1           | 26.76     | 26.76 |
| Итого:                          |             |           | 26.76 |

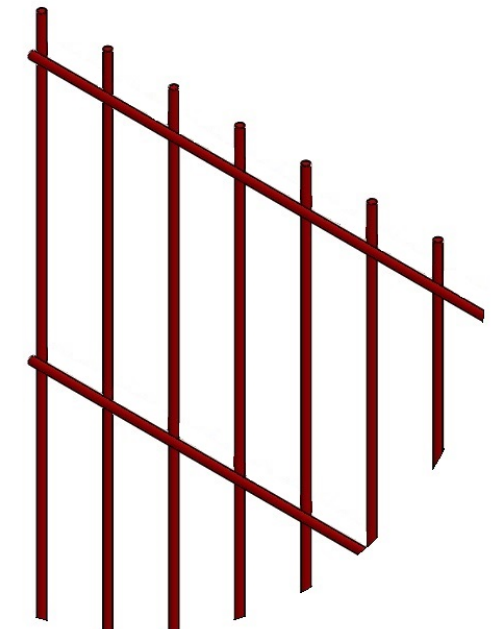

ПН.1Д.5.50x50.3000x1400.0Ц

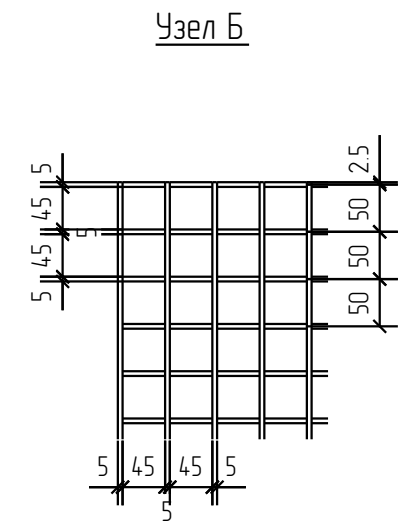
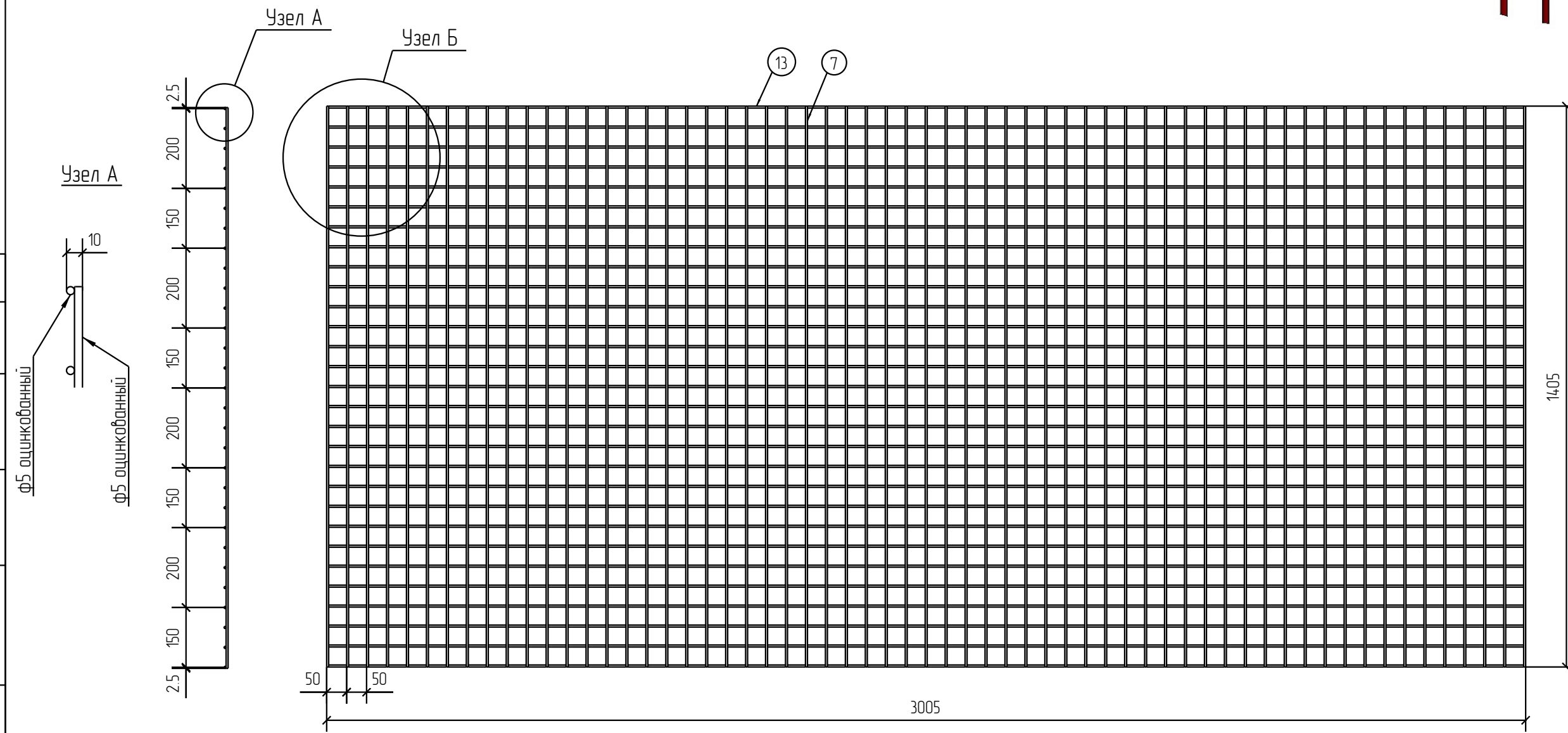

1D  
Zn

|              |  |  |  |
|--------------|--|--|--|
| Согласовано  |  |  |  |
| Взам. инв. № |  |  |  |
| Подп. и дата |  |  |  |
| Инв. № подл. |  |  |  |

| Площадь окраски отправочных марок |             |                         |      |
|-----------------------------------|-------------|-------------------------|------|
| Марка элемента                    | Кол-во, шт. | Площадь, м <sup>2</sup> |      |
|                                   |             | Марки                   | Всех |
| ПН.1Д.5.50x50.3000x1400.0Ц        | 1           | 2.65                    | 2.65 |
| Итого:                            |             | 2.65                    |      |

Описание: Панель 1D, из прутка ф 5 мм, одинарный горизонтальный пруток, ячейка 50x50 мм по осям прутков, ширина 3000 мм, высота 1400 мм  
 Покрyтие: без покраски

| Изм.       | Кол.уч. | Лист    | № док. | Подп.          | Дата     |
|------------|---------|---------|--------|----------------|----------|
| Разработал |         | Ивлиева |        | <i>Ивлиева</i> | 02.07.18 |

|                            |  |  |               |      |        |
|----------------------------|--|--|---------------|------|--------|
| ПН.1Д.5.50x50.3000x1400.0Ц |  |  | Стадия        | Лист | Листов |
| Панель 1D                  |  |  | Р             |      |        |
|                            |  |  | <b>afence</b> |      |        |

| Спецификация деталей       |        |          |                 |           |           |       |       |             |            |
|----------------------------|--------|----------|-----------------|-----------|-----------|-------|-------|-------------|------------|
| Марка элемента             | Дет. N | Кол. шт. | Профиль         | Длина, мм | Масса, кг |       |       | Марка стали | Примечание |
|                            |        |          |                 |           | шт.       | общ.  | марки |             |            |
| ПН.1Д.5.50x50.3000x1600.0Ц | 13     | 33       | ∅5 оцинкованный | 3005      | 0.46      | 15.18 |       | С245        |            |
|                            | 8      | 61       | ∅5 оцинкованный | 1605      | 0.25      | 15.25 |       | С245        |            |
|                            |        |          |                 |           |           |       | 30.43 |             |            |

| Ведомость отправочных элементов |             |           |       |
|---------------------------------|-------------|-----------|-------|
| Марка элемента                  | Кол-во, шт. | Масса, кг |       |
|                                 |             | Марки     | Всех  |
| ПН.1Д.5.50x50.3000x1600.0Ц      | 1           | 30.43     | 30.43 |
| Итого:                          |             |           | 30.43 |

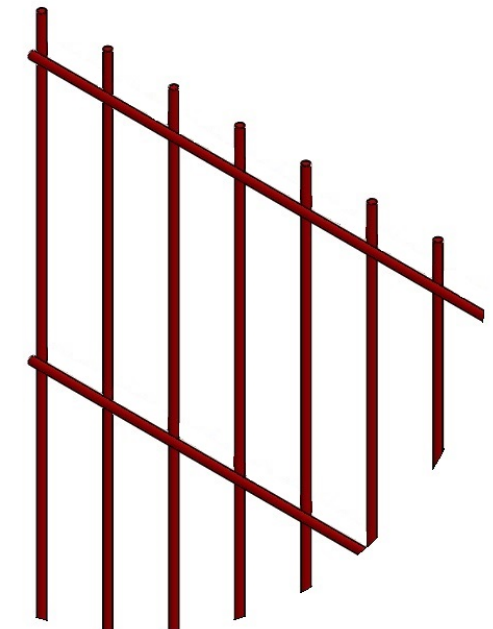

ПН.1Д.5.50x50.3000x1600.0Ц

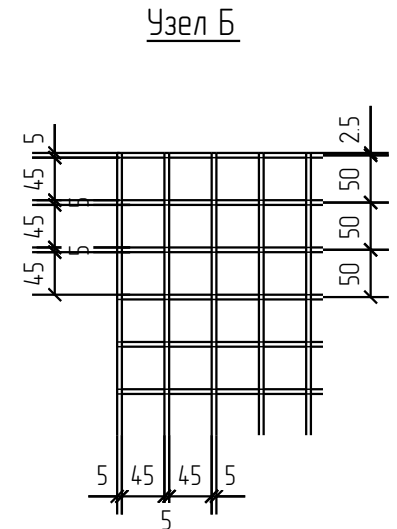
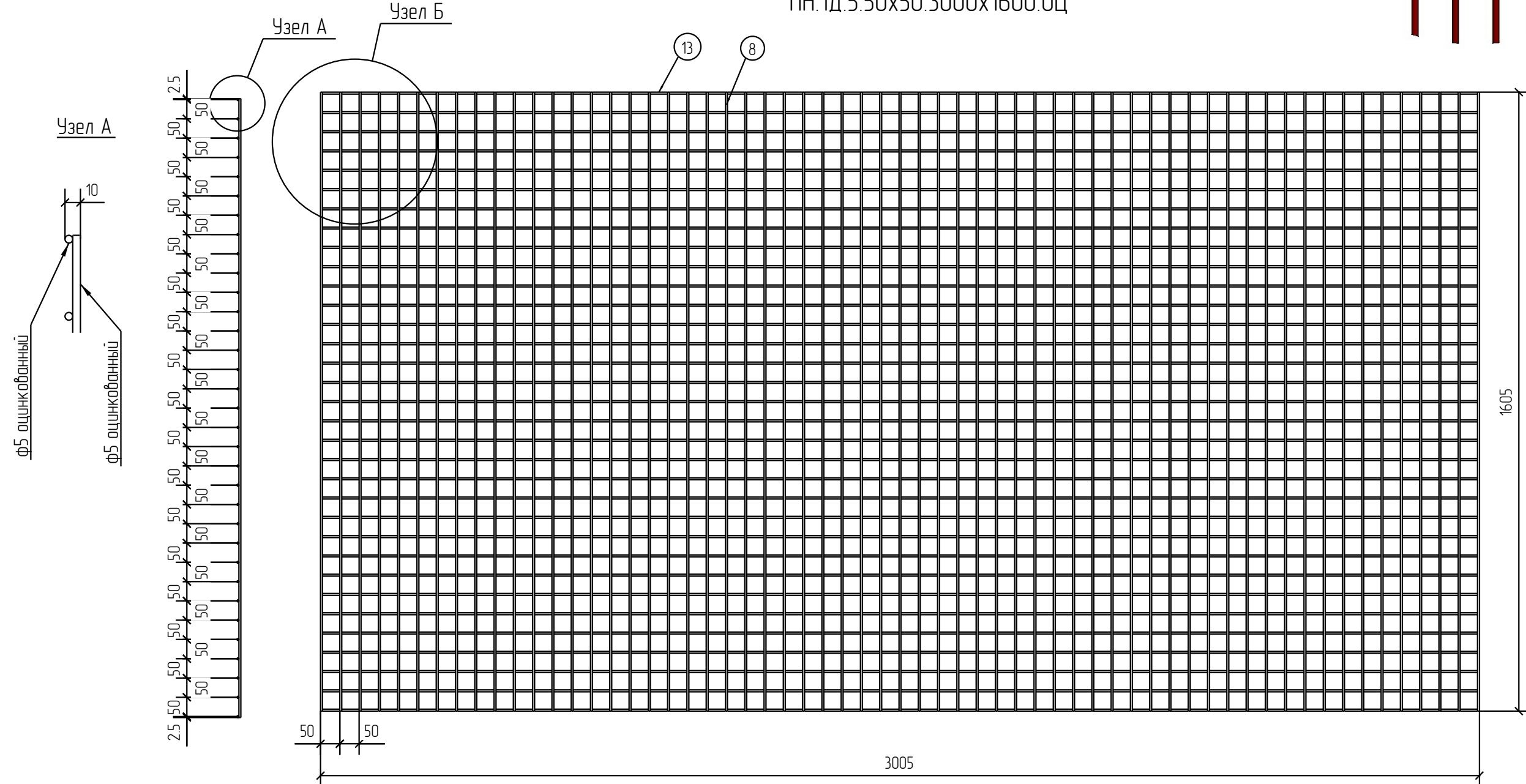

1D  
Zn

|              |  |              |  |
|--------------|--|--------------|--|
| Согласовано  |  | Взам. инв. № |  |
| Подп. и дата |  | Инв. № подл. |  |

| Площадь окраски отправочных марок |             |                         |      |
|-----------------------------------|-------------|-------------------------|------|
| Марка элемента                    | Кол-во, шт. | Площадь, м <sup>2</sup> |      |
|                                   |             | Марки                   | Всех |
| ПН.1Д.5.50x50.3000x1600.0Ц        | 1           | 3.02                    | 3.02 |
| Итого:                            |             | 3.02                    |      |

Описание: Панель 1D, из прутка ф 5 мм, одинарный горизонтальный пруток, ячейка 50x50 мм по осям прутков, ширина 3000 мм, высота 1600 мм  
 Покрытие: без покраски

| Изм.       | Кол.уч. | Лист | № док. | Подп.          | Дата     |
|------------|---------|------|--------|----------------|----------|
| Разработал | Ивлиева |      |        | <i>Ивлиева</i> | 02.07.18 |

|                            |  |  |
|----------------------------|--|--|
| ПН.1Д.5.50x50.3000x1600.0Ц |  |  |
| Панель 1D                  |  |  |

| Стадия | Лист | Листов |
|--------|------|--------|
| Р      |      |        |



Спецификация деталей

| Марка элемента             | Дет. N | Кол. шт. | Профиль         | Длина, мм | Масса, кг |       |       | Марка стали | Примечание |
|----------------------------|--------|----------|-----------------|-----------|-----------|-------|-------|-------------|------------|
|                            |        |          |                 |           | шт.       | общ.  | марки |             |            |
| ПН.1Д.5.50x50.3000x1800.0Ц | 13     | 37       | Ø5 оцинкованный | 3005      | 0.46      | 17.02 |       | С245        |            |
|                            | 9      | 61       | Ø5 оцинкованный | 1805      | 0.28      | 17.08 |       | С245        |            |
|                            |        |          |                 |           |           |       | 34.10 |             |            |

Ведомость отправочных элементов

| Марка элемента             | Кол-во, шт. | Масса, кг |       |
|----------------------------|-------------|-----------|-------|
|                            |             | Марки     | Всех  |
| ПН.1Д.5.50x50.3000x1800.0Ц | 1           | 34.10     | 34.10 |
|                            |             | Итого:    | 34.10 |

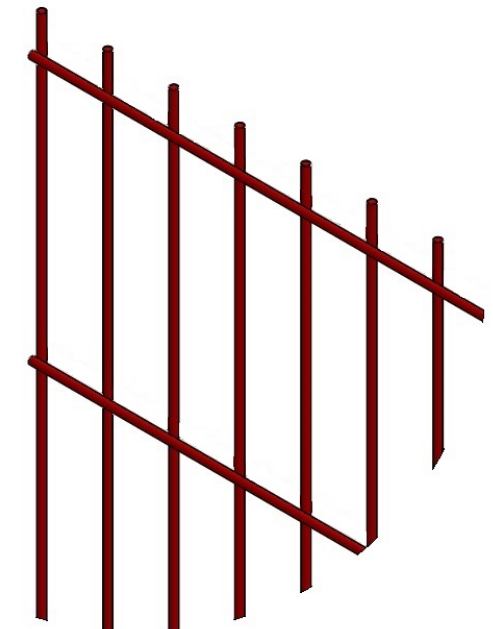

ПН.1Д.5.50x50.3000x1800.0Ц

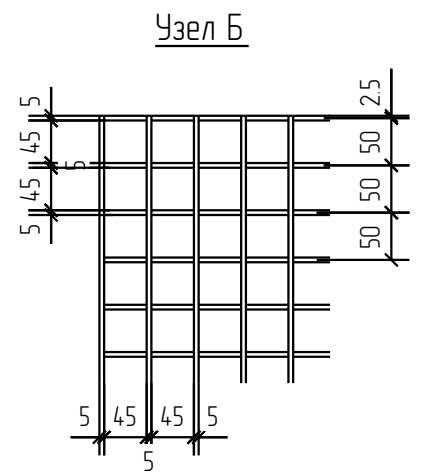
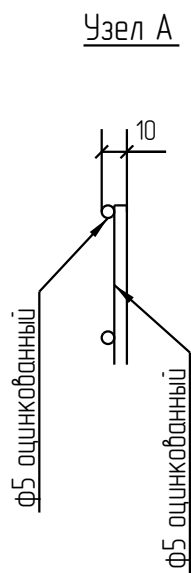
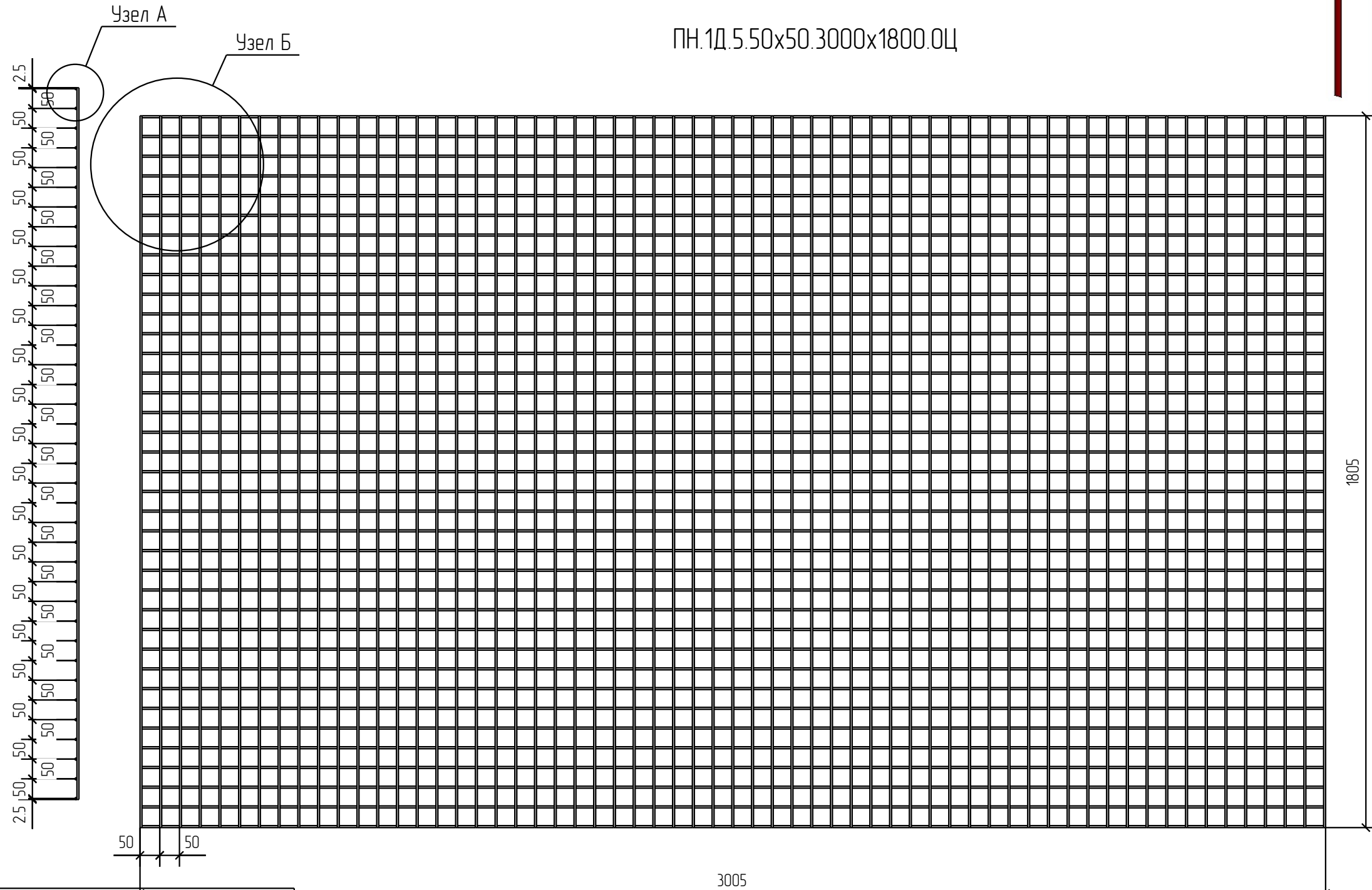

1D  
Zn

|              |  |  |  |
|--------------|--|--|--|
| Согласовано  |  |  |  |
| Взам. инв. № |  |  |  |
| Подп. и дата |  |  |  |
| Инв. № подл. |  |  |  |

| Площадь окраски отправочных марок |             |                         |      |
|-----------------------------------|-------------|-------------------------|------|
| Марка элемента                    | Кол-во, шт. | Площадь, м <sup>2</sup> |      |
|                                   |             | Марки                   | Всех |
| ПН.1Д.5.50x50.3000x1800.0Ц        | 1           | 3.39                    | 3.39 |
|                                   |             | Итого:                  | 3.39 |

Описание: Панель 1Д, из прутка ф 5 мм, одинарный горизонтальный пруток, ячейка 50x50 мм по осям прутков, ширина 3000 мм, высота 1800 мм  
 Покрытие: без покраски

| Изм.       | Кол.уч. | Лист | № док. | Подп.          | Дата     |
|------------|---------|------|--------|----------------|----------|
| Разработал | Ивлиева |      |        | <i>Ивлиева</i> | 02.07.18 |

|                            |        |      |        |
|----------------------------|--------|------|--------|
| ПН.1Д.5.50x50.3000x1800.0Ц | Стадия | Лист | Листов |
| Панель 1Д                  | Р      |      |        |





| Спецификация деталей       |        |          |                 |           |           |       |       |             |            |
|----------------------------|--------|----------|-----------------|-----------|-----------|-------|-------|-------------|------------|
| Марка элемента             | Дет. N | Кол. шт. | Профиль         | Длина, мм | Масса, кг |       |       | Марка стали | Примечание |
|                            |        |          |                 |           | шт.       | общ.  | марки |             |            |
| ПН.1Д.5.50x50.3000x2000.0Ц | 13     | 41       | ∅5 оцинкованный | 3005      | 0.46      | 18.86 |       | С245        |            |
|                            | 10     | 61       | ∅5 оцинкованный | 2005      | 0.31      | 18.91 |       | С245        |            |
|                            |        |          |                 |           |           |       | 37.77 |             |            |

| Ведомость отправочных элементов |             |           |       |
|---------------------------------|-------------|-----------|-------|
| Марка элемента                  | Кол-во, шт. | Масса, кг |       |
|                                 |             | Марки     | Всех  |
| ПН.1Д.5.50x50.3000x2000.0Ц      | 1           | 37.77     | 37.77 |
|                                 |             | Итого:    | 37.77 |



ПН.1Д.5.50x50.3000x2000.0Ц

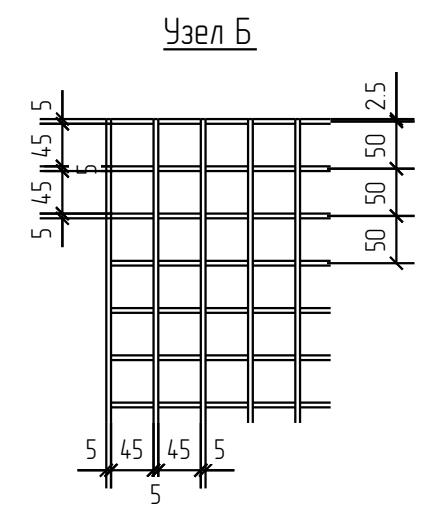
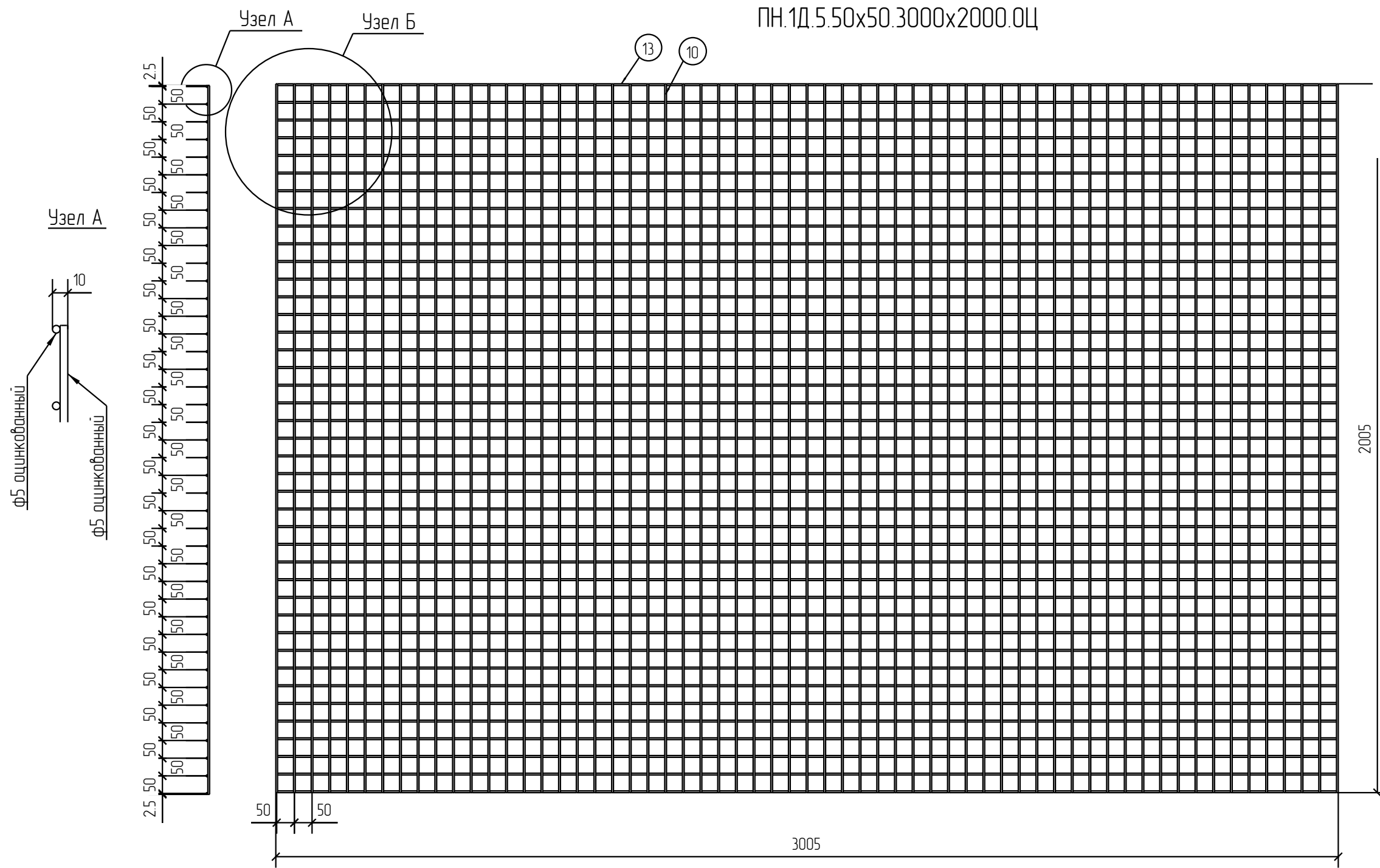

1D  
Zn

|              |  |
|--------------|--|
| Создано      |  |
| Взам. инв. № |  |
| Подп. и дата |  |
| Инв. № подл. |  |

| Площадь окраски отправочных марок |             |                         |      |
|-----------------------------------|-------------|-------------------------|------|
| Марка элемента                    | Кол-во, шт. | Площадь, м <sup>2</sup> |      |
|                                   |             | Марки                   | Всех |
| ПН.1Д.5.50x50.3000x2000.0Ц        | 1           | 3.76                    | 3.76 |
|                                   |             | Итого:                  | 3.76 |

Описание: Панель 1D, из прутка ф 5 мм, одинарный горизонтальный пруток, ячейка 50x50 мм по осям прутков, ширина 3000 мм, высота 2000 мм  
 Покрывтие: без покраски

| Изм.       | Кол.уч. | Лист | № док. | Подп.          | Дата     |
|------------|---------|------|--------|----------------|----------|
| Разработал | Ивлиева |      |        | <i>Ивлиева</i> | 02.07.18 |

|                            |  |  |               |      |        |
|----------------------------|--|--|---------------|------|--------|
| ПН.1Д.5.50x50.3000x2000.0Ц |  |  | Стадия        | Лист | Листов |
| Панель 1D                  |  |  | Р             |      |        |
|                            |  |  | <b>afence</b> |      |        |

| Спецификация деталей       |        |          |                 |           |           |       |       |             |            |
|----------------------------|--------|----------|-----------------|-----------|-----------|-------|-------|-------------|------------|
| Марка элемента             | Дет. N | Кол. шт. | Профиль         | Длина, мм | Масса, кг |       |       | Марка стали | Примечание |
|                            |        |          |                 |           | шт.       | общ.  | марки |             |            |
| ПН.1Д.5.50x50.3000x2200.0Ц | 13     | 45       | Ø5 оцинкованный | 3005      | 0.46      | 20.70 |       | С245        |            |
|                            | 11     | 61       | Ø5 оцинкованный | 2205      | 0.34      | 20.74 |       | С245        |            |
|                            |        |          |                 |           |           |       | 41.44 |             |            |

| Ведомость отправочных элементов |             |           |       |
|---------------------------------|-------------|-----------|-------|
| Марка элемента                  | Кол-во, шт. | Масса, кг |       |
|                                 |             | Марки     | Всех  |
| ПН.1Д.5.50x50.3000x2200.0Ц      | 1           | 41.44     | 41.44 |
|                                 |             | Итого:    | 41.44 |

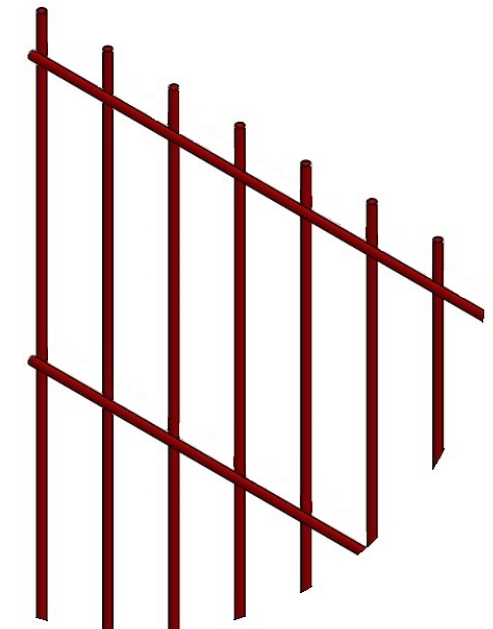

ПН.1Д.5.50x50.3000x2200.0Ц

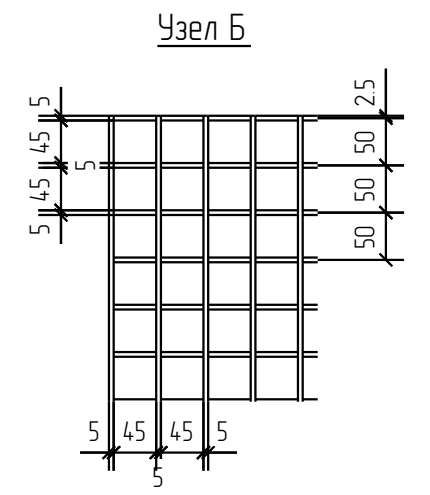
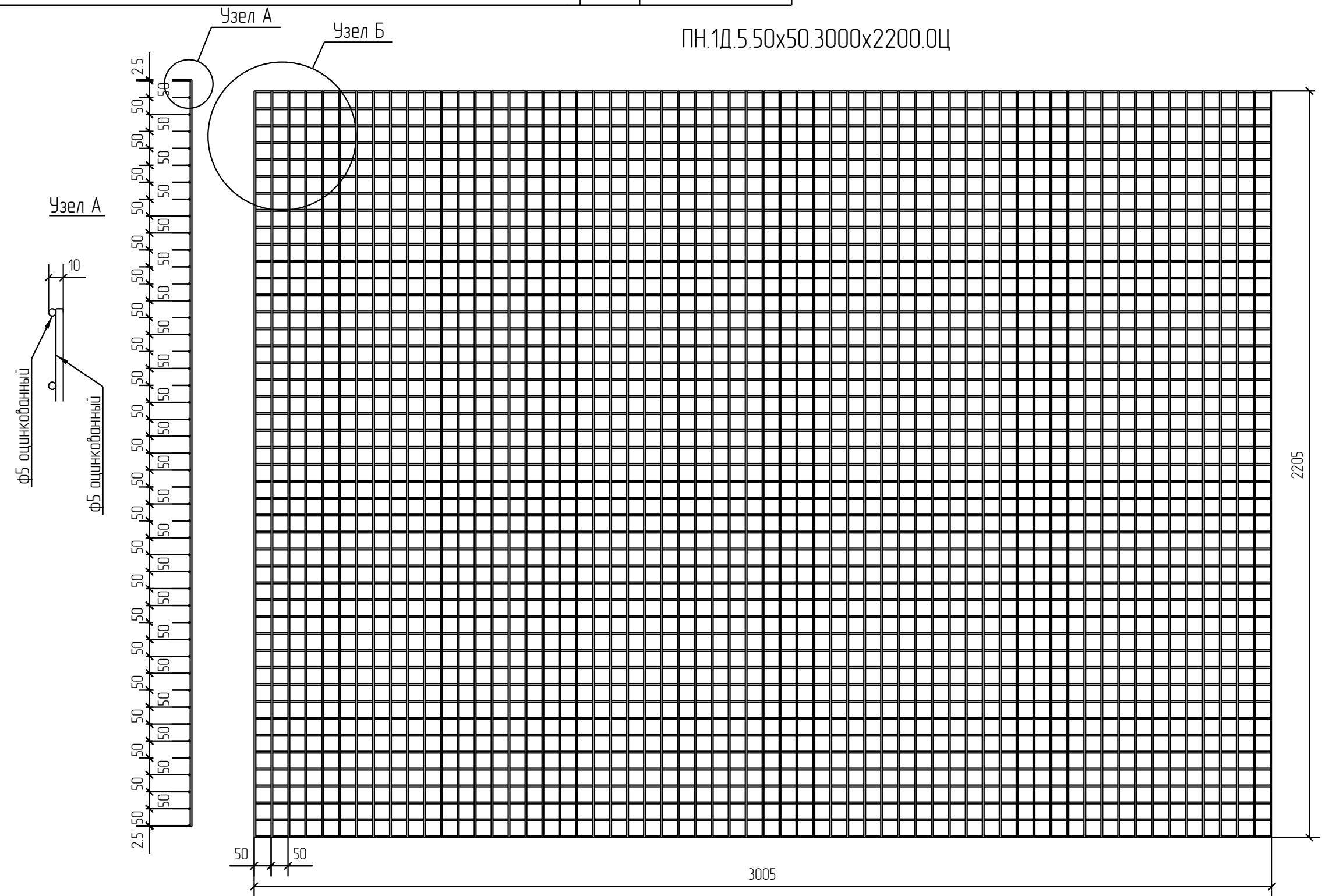

1D

Zn

|              |              |              |  |
|--------------|--------------|--------------|--|
| Согласовано  |              |              |  |
| Инд. № подл. | Подп. и дата | Взам. инв. № |  |

| Площадь окраски отправочных марок |             |                         |      |
|-----------------------------------|-------------|-------------------------|------|
| Марка элемента                    | Кол-во, шт. | Площадь, м <sup>2</sup> |      |
|                                   |             | Марки                   | Всех |
| ПН.1Д.5.50x50.3000x2200.0Ц        | 1           | 4.13                    | 4.13 |
|                                   |             | Итого:                  | 4.13 |

Описание: Панель 1D, из прутка ф 5 мм, одинарный горизонтальный пруток, ячейка 50x50 мм по осям прутков, ширина 3000 мм, высота 2200 мм  
 Покрывтие: без покраски

| Изм.       | Кол.уч. | Лист    | № док. | Подп.          | Дата     |
|------------|---------|---------|--------|----------------|----------|
| Разработал |         | Ивлиева |        | <i>Ивлиева</i> | 02.07.18 |

|                            |        |      |        |
|----------------------------|--------|------|--------|
| ПН.1Д.5.50x50.3000x2200.0Ц | Стадия | Лист | Листов |
| Панель 1D                  | Р      |      |        |



| Спецификация деталей       |        |          |                 |           |           |       |       |             |            |
|----------------------------|--------|----------|-----------------|-----------|-----------|-------|-------|-------------|------------|
| Марка элемента             | Дет. N | Кол. шт. | Профиль         | Длина, мм | Масса, кг |       |       | Марка стали | Примечание |
|                            |        |          |                 |           | шт.       | общ.  | марки |             |            |
| ПН.1Д.5.50x50.3000x2400.0Ц | 13     | 49       | Ø5 оцинкованный | 3005      | 0.46      | 22.54 |       | С245        |            |
|                            | 12     | 61       | Ø5 оцинкованный | 2405      | 0.37      | 22.57 |       | С245        |            |
|                            |        |          |                 |           |           |       | 45.11 |             |            |

| Ведомость отправочных элементов |             |           |       |
|---------------------------------|-------------|-----------|-------|
| Марка элемента                  | Кол-во, шт. | Масса, кг |       |
|                                 |             | Марки     | Всех  |
| ПН.1Д.5.50x50.3000x2400.0Ц      | 1           | 45.11     | 45.11 |
|                                 |             | Итого:    | 45.11 |

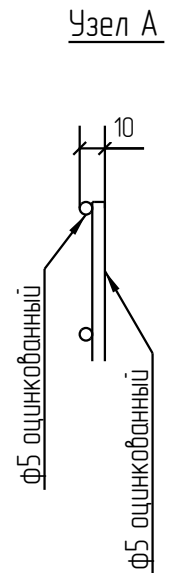
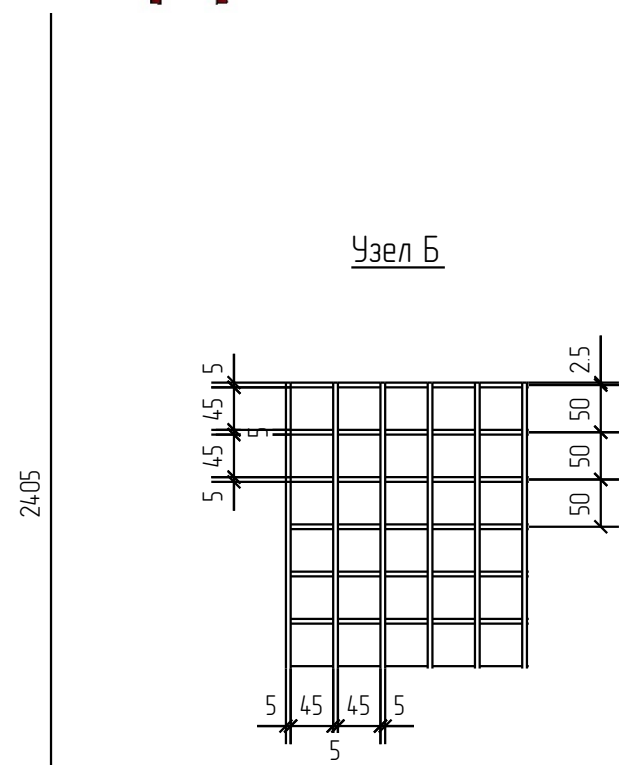
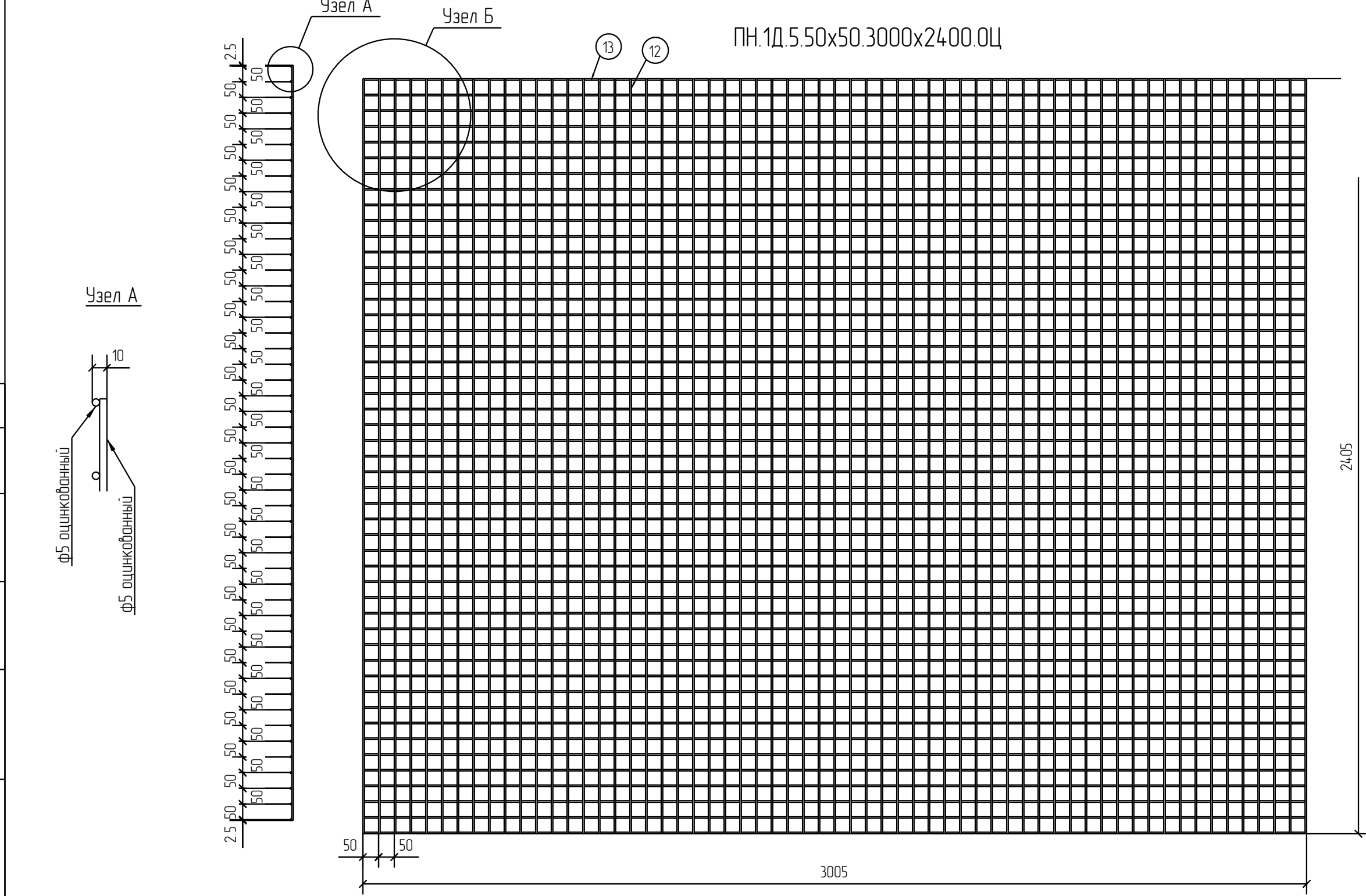
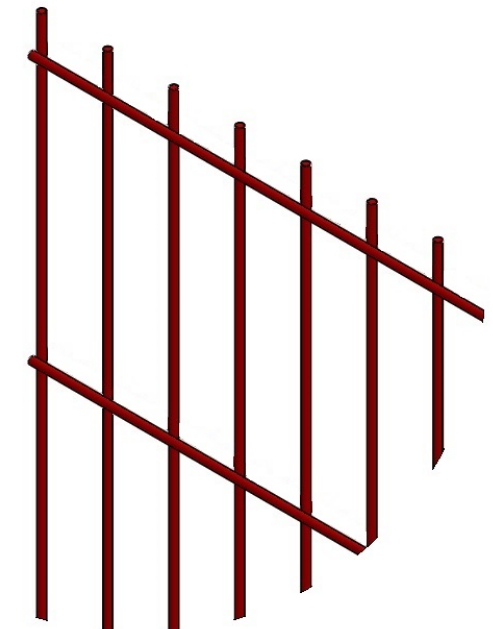

1D  
Zn

|              |  |  |  |
|--------------|--|--|--|
| Согласовано  |  |  |  |
| Взам. инв. № |  |  |  |
| Подп. и дата |  |  |  |
| Инв. № подл. |  |  |  |

| Площадь окраски отправочных марок |             |                         |      |
|-----------------------------------|-------------|-------------------------|------|
| Марка элемента                    | Кол-во, шт. | Площадь, м <sup>2</sup> |      |
|                                   |             | Марки                   | Всех |
| ПН.1Д.5.50x50.3000x2400.0Ц        | 1           | 4.50                    | 4.50 |
|                                   |             | Итого:                  | 4.50 |

Описание: Панель 1D, из прутка ф 5 мм, одинарный горизонтальный пруток, ячейка 50x50 мм по осям прутков, ширина 3000 мм, высота 2400 мм  
 Покрытие: без покраски

| Изм.       | Кол.уч. | Лист    | № док. | Подп.          | Дата     |
|------------|---------|---------|--------|----------------|----------|
| Разработал |         | Ивлиева |        | <i>Ивлиева</i> | 02.07.18 |

|                            |        |      |               |
|----------------------------|--------|------|---------------|
| ПН.1Д.5.50x50.3000x2400.0Ц | Стадия | Лист | Листов        |
| Панель 1D                  | Р      |      |               |
|                            |        |      | <b>afence</b> |