

Спецификация деталей									
Марка элемента	Дет. N	Кол. шт.	Профиль	Длина, мм	Масса, кг			Марка стали	Примечание
					шт.	общ.	марки		
СТ.У(П).60x40x2.800.Б	681	1	□60x40x2.0 оцинкованн	800	2.37	2.37		S245	отб.,
	139	1	□60x40x2.0 оцинкованн	800	2.37	2.37		S245	отб.,
							4.74		

Ведомость отправочных элементов			
Марка элемента	Кол-во, шт.	Масса, кг	
		Марки	Всех
СТ.У(П).60x40x2.800.Б	1	4.74	4.74
		Итого:	4.74

СТ.У(П).60x40x2.800.Б (430) ТИП 1

Столб промежуточный

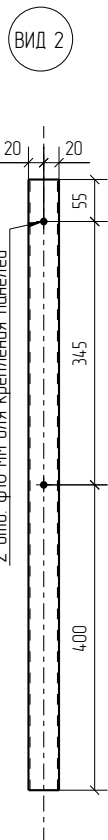
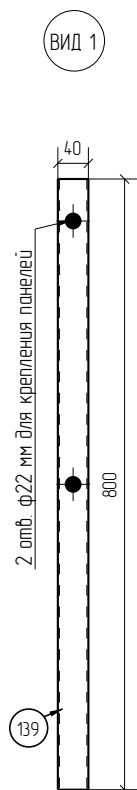

Столб угловой

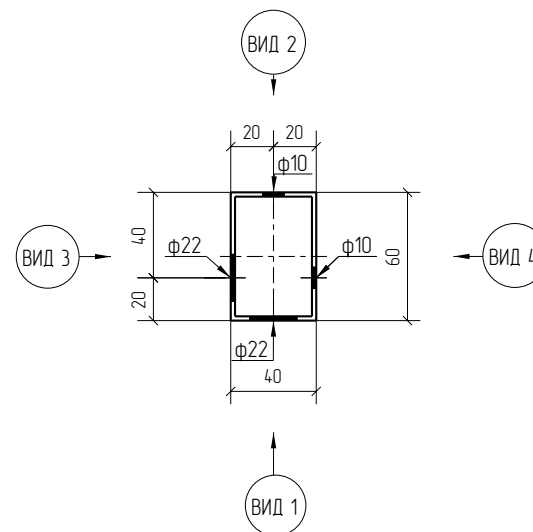
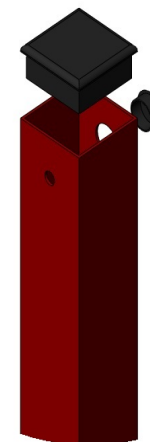
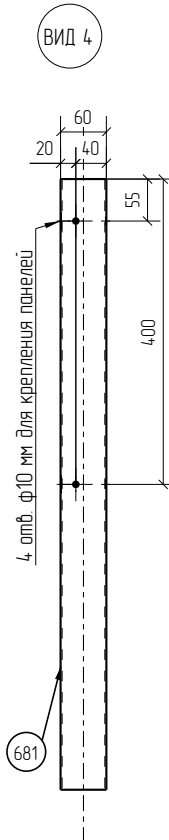
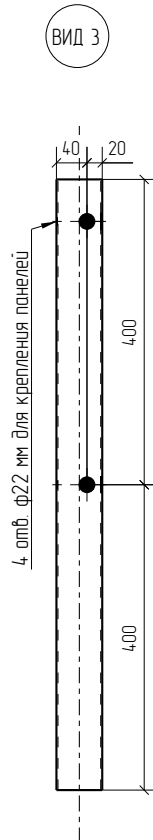

1D

Zn

RAL

Площадь окраски отправочных элементов			
Марка элемента	Кол-во, шт.	Площадь, м ²	
		Марки	Всех
СТ.У(П).60x40x2.800.Б	1	0.32	0.32
		Итого:	0.32

Столб угловой (промежуточный) из ОЦ (ГЦ) профильной трубы 60x40x2 длиной 800 мм, под бетонирование для 1Д и 2Д панелей высотой 430 мм. Покрытие: RAL (без покрытия)

Изм.	Кол.уч.	Лист	№док.	Подп.	Дата
Разработал	Воронков				09.02.21

СТ.У(П).60x40x2.800.Б

Столбы Промежуточные (Угловые)

Стация	Лист	Листов
Р		

afence

Спецификация деталей									
Марка элемента	Дет. N	Кол. шт.	Профиль	Длина, мм	Масса, кг			Марка стали	Примечание
					шт.	общ.	марки		
СТ.У(П).60x40x2.1000.Б	683	1	□60x40x2.0 оцинкованн	1000	2.96	2.96		С245	отб.
	141	1	□60x40x2.0 оцинкованн	1000	2.96	2.96		С245	отб.
							5.92		

Ведомость отправочных элементов			
Марка элемента	Кол-во, шт.	Масса, кг	
		Марки	Всех
СТ.У(П).60x40x2.1000.Б	1	5.92	5.92
Итого:		5.92	5.92

СТ.У(П).60x40x2.1000.Б (630) ТИП 1

Столб промежуточный

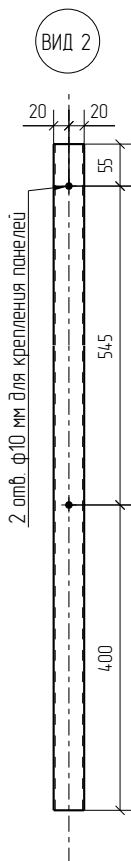
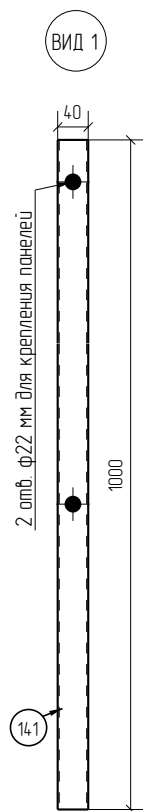

Столб угловой

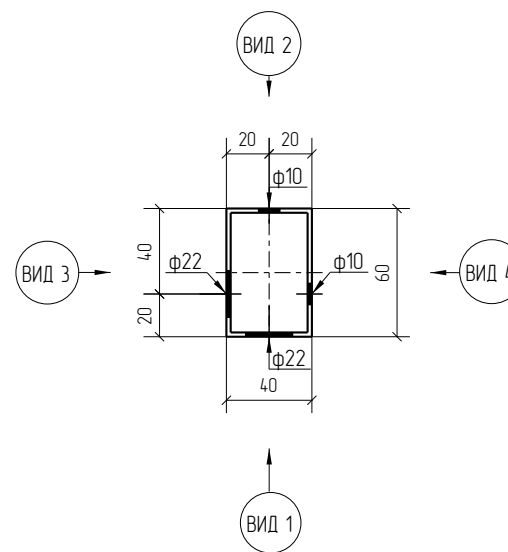
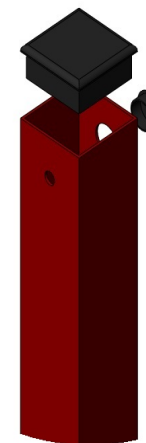
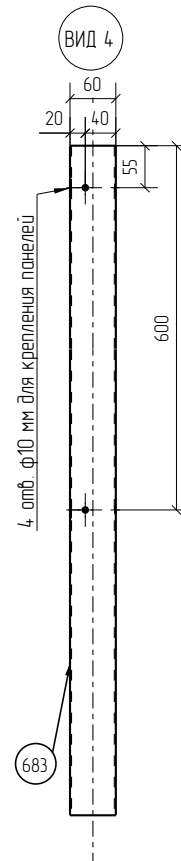
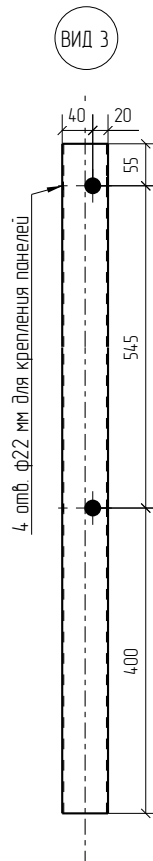

1D

Zn

RAL

Площадь окраски отправочных элементов			
Марка элемента	Кол-во, шт.	Площадь, м ²	
		Марки	Всех
СТ.У(П).60x40x2.1000.Б	1	0.40	0.40
Итого:		0.40	0.40

Столб угловой (промежуточный) из ОЦ (ГЦ) профильной трубы 60x40x2 длиной 1000 мм, под бетонирование для 1Д и 2Д панелей высотой 630 мм. Покрытие: RAL (без покрытия)

Изм.	Кол.уч.	Лист	№ док.	Подп.	Дата
Разработал	Воронков				09.02.21

СТ.У(П).60x40x2.1000.Б
Столбы Промежуточные (Угловые)

Стация	Лист	Листов
Р		



Спецификация деталей									
Марка элемента	Дет. N	Кол. шт.	Профиль	Длина, мм	Масса, кг			Марка стали	Примечание
					шт.	общ.	марки		
СТ.У(П).60x40x2.1200.Б	682	1	□60x40x2.0 оцинкованн	1200	3.55	3.55		C245	отб.
	140	1	□60x40x2.0 оцинкованн	1200	3.55	3.55		C245	отб.
							7.10		

Ведомость отправочных элементов			
Марка элемента	Кол-во, шт.	Масса, кг	
		Марки	Всех
СТ.У(П).60x40x2.1200.Б	1	7.10	7.10
Итого:		7.10	7.10

СТ.У(П).60x40x2.1200.Б (830) ТИП 1

Столб промежуточный

ВИД 1

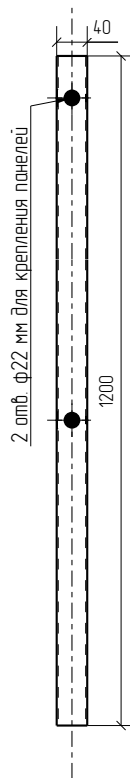

ВИД 2

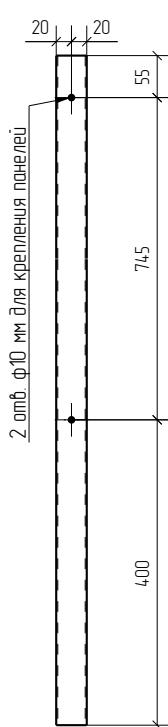

Столб угловой

ВИД 3

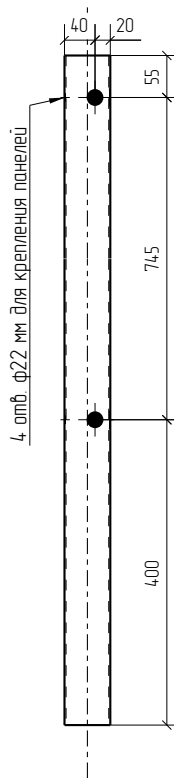

ВИД 4

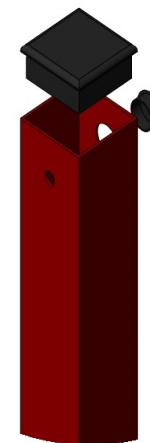
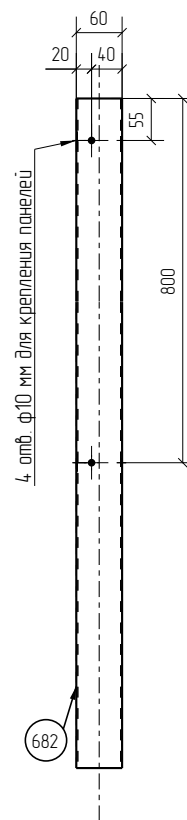

ВИД 2

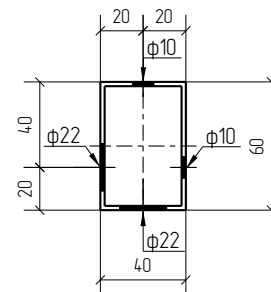

ВИД 3

ВИД 4

ВИД 1

1D

Zn

RAL

Площадь окраски отправочных элементов

Марка элемента	Кол-во, шт.	Площадь, м ²	
		Марки	Всех
СТ.У(П).60x40x2.1200.Б	1	0.48	0.48
Итого:		0.48	0.48

Столб угловой (промежуточный) из ОЦ (ГЦ) профильной трубы 60x40x2 длиной 1200 мм, под бетонирование для 1Д и 2Д панелей высотой 830 мм. Покрытие: RAL (без покрытия)

Изм.	Кол.уч.	Лист	№ док.	Подп.	Дата
Разработал	Воронков				09.02.21

СТ.У(П).60x40x2.1200.Б

Столбы Промежуточные
(Угловые)

Стадия	Лист	Листов
Р		

afence

Спецификация деталей									
Марка элемента	Дет. N	Кол. шт.	Профиль	Длина, мм	Масса, кг			Марка стали	Примечание
					шт.	общ.	марки		
СТ.У(П).60x40x2.1400.Б	145	1	□60x40x2.0 оцинкованн	1400	4.14	4.14		S245	отб.
	692	1	□60x40x2.0 оцинкованн	1400	4.14	4.14		S245	отб.
							8.28		

Ведомость отправочных элементов			
Марка элемента	Кол-во, шт.	Масса, кг	
		Марки	Всех
СТ.У(П).60x40x2.1400.Б	1	8.28	8.28
Итого:		8.28	8.28

СТ.У(П).60x40x2.1400.Б (1030) ТИП 1

Столб промежуточный

Столб угловой

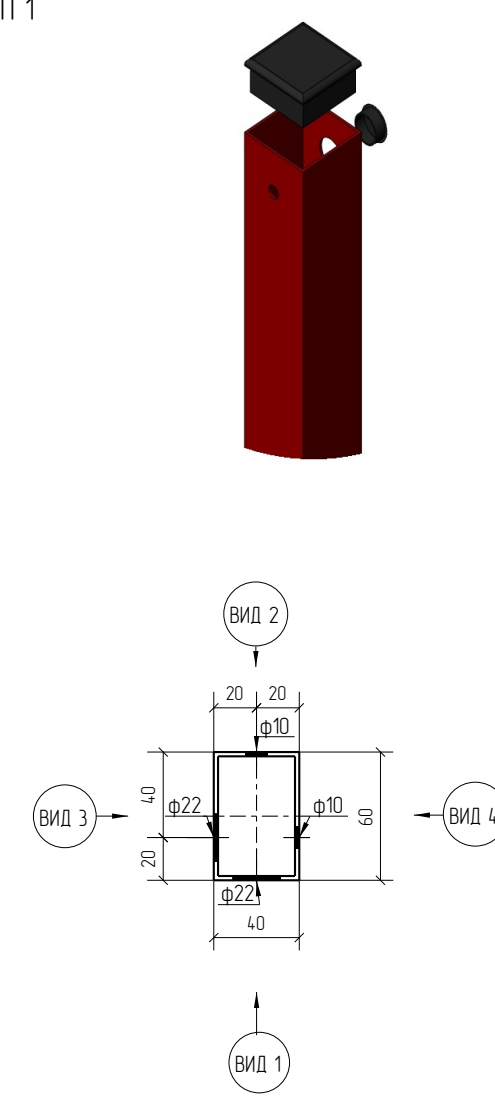
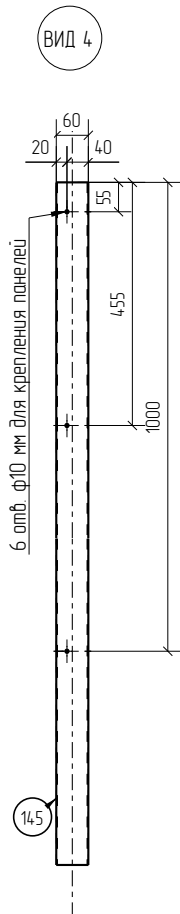
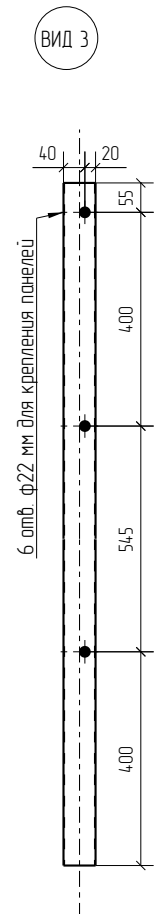
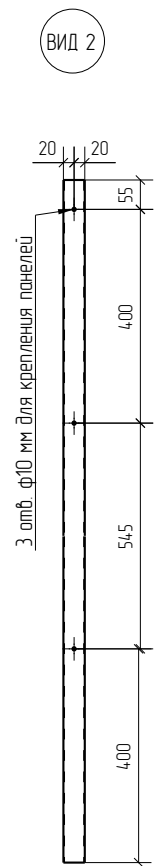
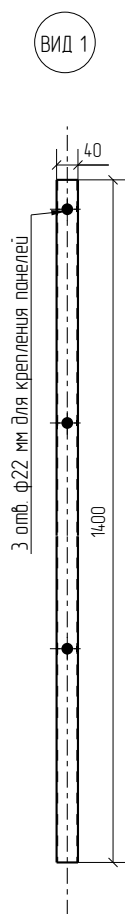

1D

Zn

RAL

Площадь окраски отправочных элементов			
Марка элемента	Кол-во, шт.	Площадь, м ²	
		Марки	Всех
СТ.У(П).60x40x2.1400.Б	1	0.56	0.56
Итого:		0.56	0.56

Столб угловой (промежуточный) из ОЦ (ГЦ) профильной трубы 60x40x2 длиной 1400 мм, под бетонирование для 1Д и 2Д панелей высотой 1030 мм. Покрытие: RAL (без покрытия)

Изм.	Кол.уч.	Лист	№ док.	Подп.	Дата
Разработал	Воронков				09.02.21

СТ.У(П).60x40x2.1400.Б

Столбы Промежуточные (Угловые)

Стация	Лист	Листов
Р		

Спецификация деталей									
Марка элемента	Дет. N	Кол. шт.	Профиль	Длина, мм	Масса, кг			Марка стали	Примечание
					шт.	общ.	марки		
СТ.У(П).60x40x2.1600.Б	146	1	□60x40x2.0 оцинкованн	1600	4.74	4.74		S245	отб.
	693	1	□60x40x2.0 оцинкованн	1600	4.74	4.74		S245	отб.
							948		

Ведомость отправочных элементов			
Марка элемента	Кол-во, шт.	Масса, кг	
		Марки	Всех
СТ.У(П).60x40x2.1600.Б	1	948	948
		Итого:	948

СТ.У(П).60x40x2.1600.Б (1230) ТИП 1

Столб промежуточный

Столб угловой

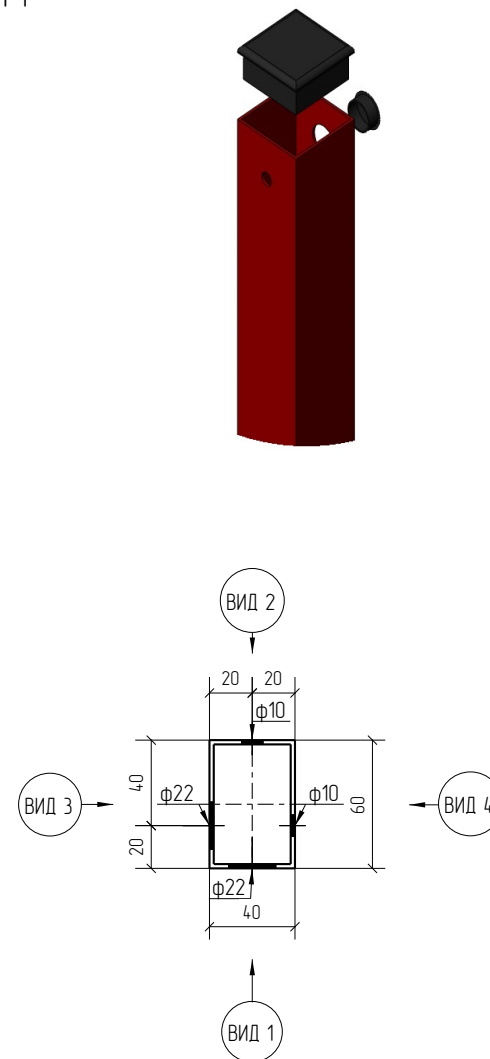
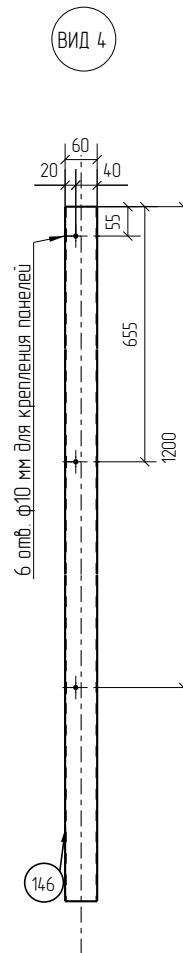
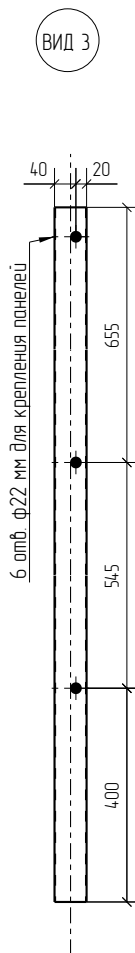
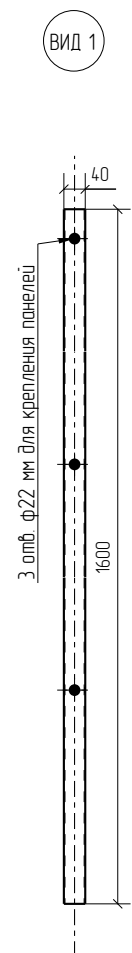

1D
Zn
RAL

Площадь окраски отправочных элементов			
Марка элемента	Кол-во, шт.	Площадь, м ²	
		Марки	Всех
СТ.У(П).60x40x2.1600.Б	1	0.64	0.64
		Итого:	0.64

Столб угловой (промежуточный) из ОЦ (ГЦ) профильной трубы 60x40x2 длиной 1600 мм, под бетонирование для 1Д и 2Д панелей высотой 1230 мм. Покрытие: RAL (без покрытия)

Изм.	Кол.уч.	Лист	№ док.	Подп.	Дата
Разработал	Воронков				09.02.21

СТ.У(П).60x40x2.1600.Б

Столбы Промежуточные (Угловые)

Стация	Лист	Листов
Р		

afence

Спецификация деталей

Марка элемента	Дет. N	Кол. шт.	Профиль	Длина, мм	Масса, кг			Марка стали	Примечание
					шт.	общ.	марки		
СТ.У(П).60x40x2.2000.Б	147	1	□60x40x2.0 оцинкованн	2000	5.92	5.92		S245	отб.
	694	1	□60x40x2.0 оцинкованн	2000	5.92	5.92		S245	отб.
								1184	

Ведомость отправочных элементов

Марка элемента	Кол-во, шт.	Масса, кг	
		Марки	Всех
СТ.У(П).60x40x2.2000.Б	1	1184	1184
Итого:		1184	1184

СТ.У(П).60x40x2.2000.Б (1430) ТИП 1

Столб промежуточный

ВИД 1

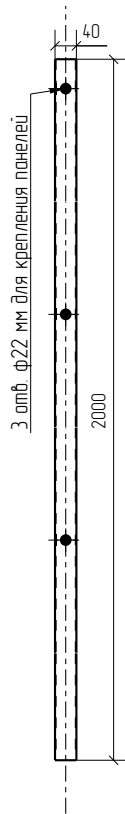

ВИД 2

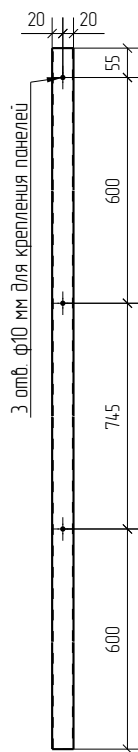

Столб угловой

ВИД 3

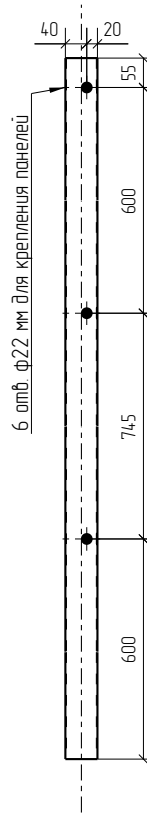

ВИД 4

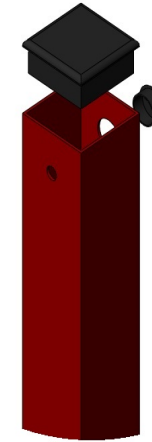
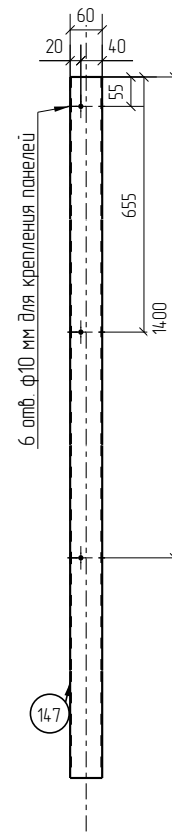

ВИД 3

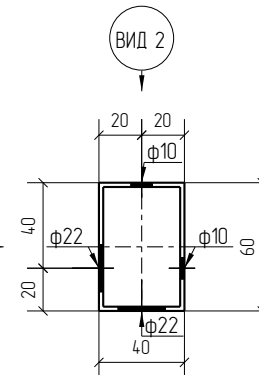

ВИД 4

ВИД 1

1D

Zn

RAL

Площадь окраски отправочных элементов

Марка элемента	Кол-во, шт.	Площадь, м ²	
		Марки	Всех
СТ.У(П).60x40x2.2000.Б	1	0.80	0.80
Итого:		0.80	0.80

Столб угловой (промежуточный) из ОЦ (ГЦ) профильной трубы 60x40x2 длиной 2000 мм, под бетонирование для 1Д и 2Д панелей высотой 1430 мм. Покрытие: RAL (без покрытия)

Изм.	Кол.уч.	Лист	№ док.	Подп.	Дата
Разработал	Воронков				09.02.21

СТ.У(П).60x40x2.2000.Б

Столбы Промежуточные (Угловые)

Стация	Лист	Листов
Р		

afence

Спецификация деталей									
Марка элемента	Дет. N	Кол. шт.	Профиль	Длина, мм	Масса, кг			Марка стали	Примечание
					шт.	общ.	марки		
СТ.У(П).60x40x2.2200.Б	713	1	□60x40x2.0 оцинкованн	2200	6.51	6.51		С245	отб.
	690	1	□60x40x2.0 оцинкованн	2200	6.51	6.51		С245	отб.
							13.02		

Ведомость отправочных элементов			
Марка элемента	Кол-во, шт.	Масса, кг	
		Марки	Всех
СТ.У(П).60x40x2.2200.Б	1	13.02	13.02
Итого:		13.02	13.02

СТ.У(П).60x40x2.2200.Б (1630) ТИП 1

Столб промежуточный

ВИД 1

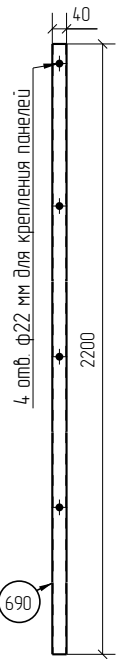

ВИД 2

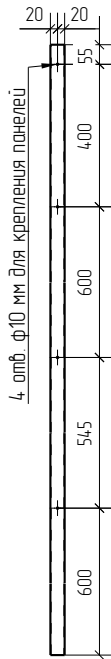

Столб угловой

ВИД 3

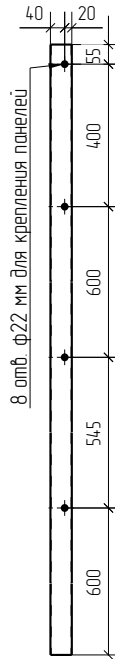

ВИД 4

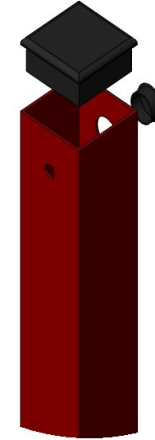
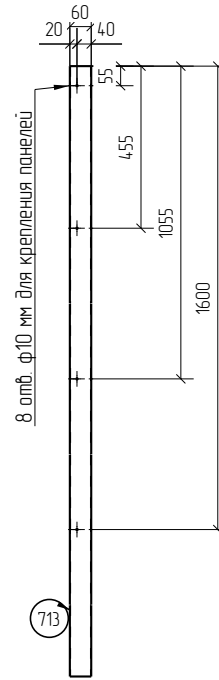

ВИД 2

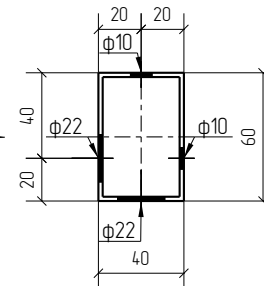

ВИД 3

ВИД 4

ВИД 1

1D

Zn

RAL

Площадь окраски отправочных элементов			
Марка элемента	Кол-во, шт.	Площадь, м ²	
		Марки	Всех
СТ.У(П).60x40x2.2200.Б	1	0.87	0.87
Итого:		0.87	0.87

Столб угловой (промежуточный) из ОЦ (ГЦ) профильной трубы 60x40x2 длиной 2200 мм, под бетонирование для 1Д и 2Д панелей высотой 1630 мм. Покрытие: RAL (без покрытия)

Изм.	Кол.уч.	Лист	№ док.	Подп.	Дата	СТ.У(П).60x40x2.2200.Б	Стадия	Лист	Листов
								Р	
Разработал	Воронков				09.02.21	Столбы Промежуточные (Угловые)	afence		

Спецификация деталей									
Марка элемента	Дет. N	Кол. шт.	Профиль	Длина, мм	Масса, кг			Марка стали	Примечание
					шт.	общ.	марки		
СТ.У(П).60x40x2.2400.Б	712	1	□60x40x2.0 оцинкованн	2400	7.10	7.10		C245	отб.
	689	1	□60x40x2.0 оцинкованн	2400	7.10	7.10		C245	отб.
							14.20		

Ведомость отправочных элементов			
Марка элемента	Кол-во, шт.	Масса, кг	
		Марки	Всех
СТ.У(П).60x40x2.2400.Б	1	14.20	14.20
Итого:		14.20	

СТ.У(П).60x40x2.2400.Б (1830) ТИП 1

Столб промежуточный

ВИД 1

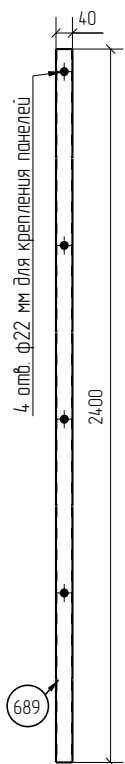

ВИД 2

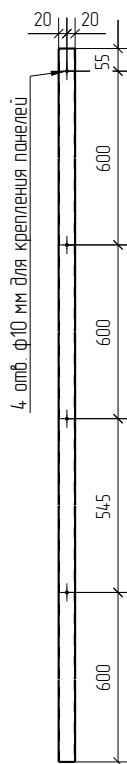

Столб угловой

ВИД 3

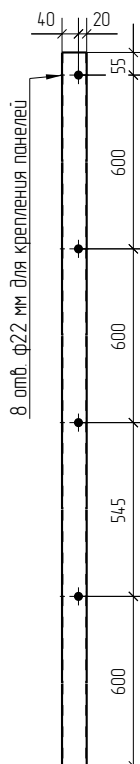

ВИД 4

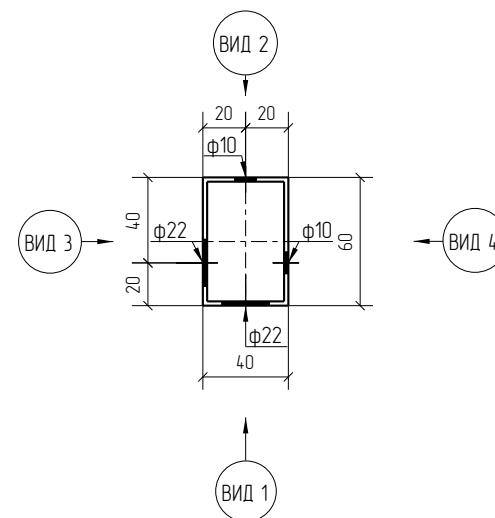
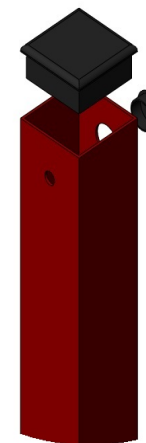
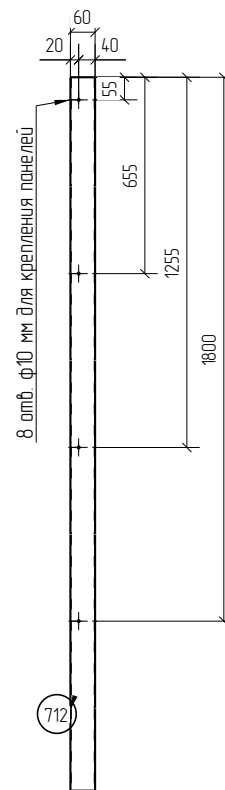

1D

Zn

RAL

Площадь окраски отправочных элементов			
Марка элемента	Кол-во, шт.	Площадь, м ²	
		Марки	Всех
СТ.У(П).60x40x2.2400.Б	1	0.95	0.95
Итого:		0.95	

Столб угловой (промежуточный) из ОЦ (ГЦ) профильной трубы 60x40x2 длиной 2400 мм, под бетонирование для 1Д и 2Д панелей высотой 1830 мм. Покрытие: RAL (без покрытия)

Изм.	Кол.уч.	Лист	№ док.	Подп.	Дата
Разработал	Воронков				09.02.21

СТ.У(П).60x40x2.2400.Б

Столбы Промежуточные
(Угловые)

Стация	Лист	Листов
Р		

afence

Спецификация деталей

Марка элемента	Дет. N	Кол. шт.	Профиль	Длина, мм	Масса, кг			Марка стали	Примечание
					шт.	общ.	марки		
СТ.У(П).60x40x2.2600.Б	711	1	□60x40x2.0 оцинкованн	2600	7.69	7.69		C245	отб.
	688	1	□60x40x2.0 оцинкованн	2600	7.69	7.69		C245	отб.
					15.38				

Ведомость отправочных элементов

Марка элемента	Кол-во, шт.	Масса, кг	
		Марки	Всех
СТ.У(П).60x40x2.2600.Б	1	15.38	15.38
Итого:		15.38	

СТ.У(П).60x40x2.2600.Б (2030) ТИП 1

Столб промежуточный

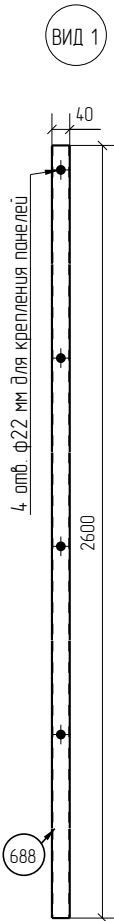

Столб угловой

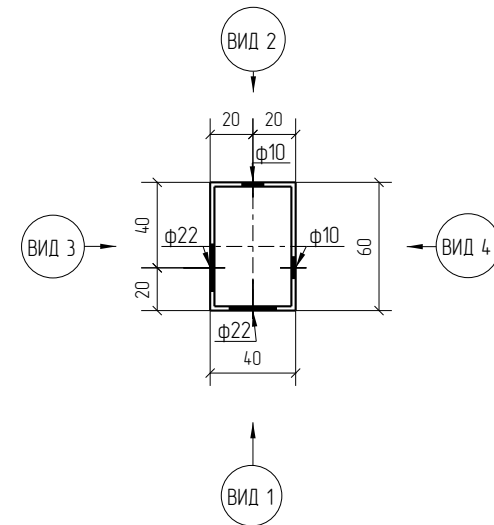
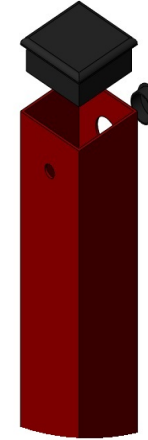
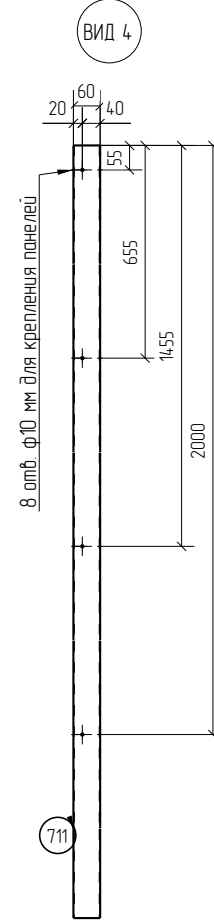
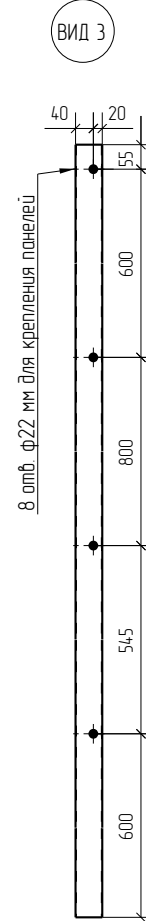
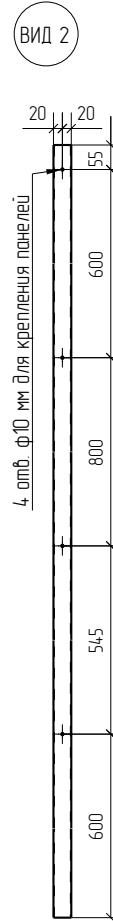

- 1D
- Zn
- RAL

Согласовано	Взят, инв. №	Подп. и дата	Инв. № подл.

Площадь окраски отправочных элементов			
Марка элемента	Кол-во, шт.	Площадь, м ²	
		Марки	Всех
СТ.У(П).60x40x2.2600.Б	1	1.03	1.03
Итого:		1.03	

Столб угловой (промежуточный) из ОЦ (ГЦ) профильной трубы 60x40x2 длиной 2600 мм, под бетонирование для 1Д и 2Д панелей высотой 2030 мм. Покрытие: RAL (без покрытия)

Изм.	Кол.уч.	Лист	№док.	Подп.	Дата
Разработал	Воронков				09.02.21

СТ.У(П).60x40x2.2600.Б
Столбы Промежуточные (Угловые)

Стадия	Лист	Листов
Р		



Спецификация деталей

Марка элемента	Дет. N	Кол. шт.	Профиль	Длина, мм	Масса, кг			Марка стали	Примечание
					шт.	общ.	марки		
СТ.У(П).60x40x2.2800.Б	702	1	□60x40x2.0 оцинкованн	2800	8.29	8.29		C245	отб.
	674	1	□60x40x2.0 оцинкованн	2800	8.29	8.29		C245	отб.
							16.58		

Ведомость отправочных элементов

Марка элемента	Кол-во, шт.	Масса, кг	
		Марки	Всех
СТ.У(П).60x40x2.2800.Б	1	16.58	16.58
Итого:		16.58	

СТ.У(П).60x40x2.2800.Б (2230) ТИП 1

Столб промежуточный

ВИД 1

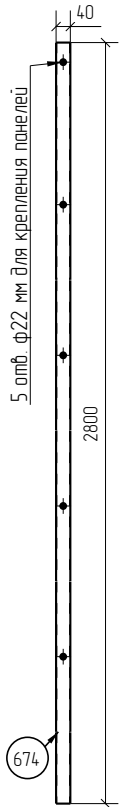

ВИД 2

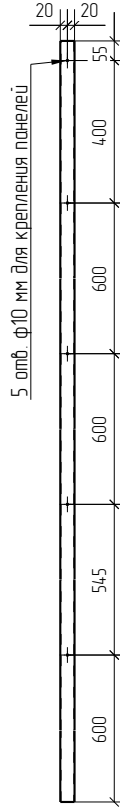

Столб угловой

ВИД 3

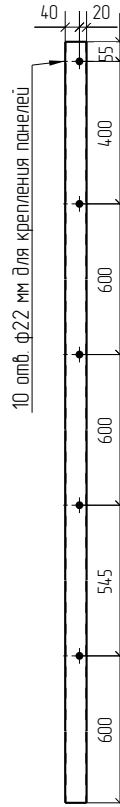

ВИД 4

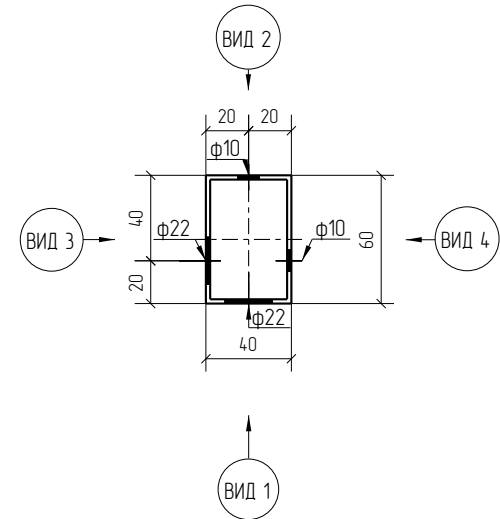
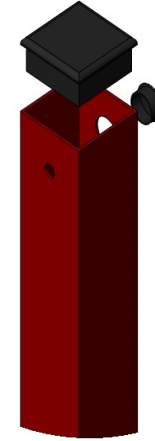
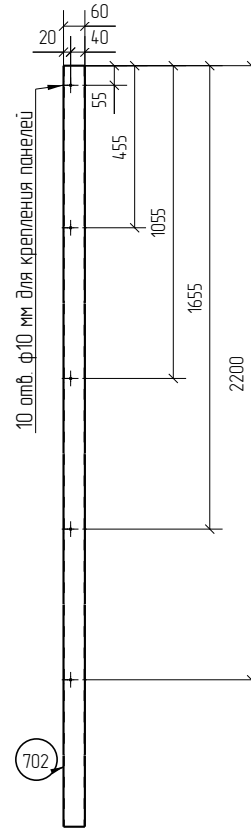

1D

Zn

RAL

Площадь окраски отправочных элементов

Марка элемента	Кол-во, шт.	Площадь, м ²	
		Марки	Всех
СТ.У(П).60x40x2.2800.Б	1	1.11	1.11
Итого:		1.11	

Столб угловой (промежуточный) из ОЦ (ГЦ) профильной трубы 60x40x2 длиной 2800 мм, под бетонирование для 1Д и 2Д панелей высотой 2230 мм. Покрытие: RAL (без покрытия)

Изм.	Кол.уч.	Лист	№док.	Подп.	Дата
Разработал	Воронков				09.02.21

СТ.У(П).60x40x2.2800.Б

Столбы Промежуточные (Угловые)

Стая	Лист	Листов
Р		



Спецификация деталей

Марка элемента	Дет. N	Кол. шт.	Профиль	Длина, мм	Масса, кг			Марка стали	Примечание
					шт.	общ.	марки		
СТ.У(П).60x40x2.3200.Б	703	1	□60x40x2.0 оцинкованн	3200	9.47	9.47		S245	отб.
	675	1	□60x40x2.0 оцинкованн	3200	9.47	9.47		S245	отб.
							18.94		

Ведомость отправочных элементов

Марка элемента	Кол-во, шт.	Масса, кг	
		Марки	Всех
СТ.У(П).60x40x2.3200.Б	1	18.94	18.94
Итого:		18.94	18.94

СТ.У(П).60x40x2.3200.Б (2430) ТИП 1

Столб промежуточный

ВИД 1

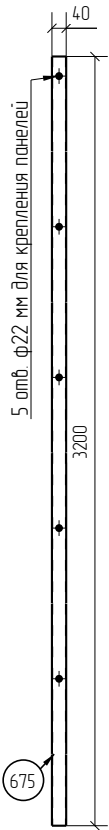

ВИД 2

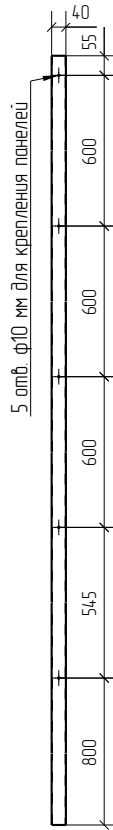

Столб угловой

ВИД 3

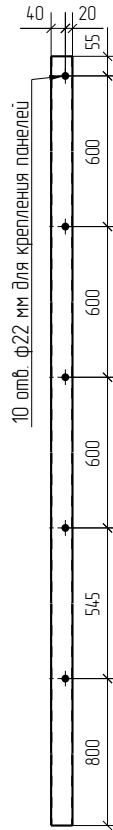

ВИД 4

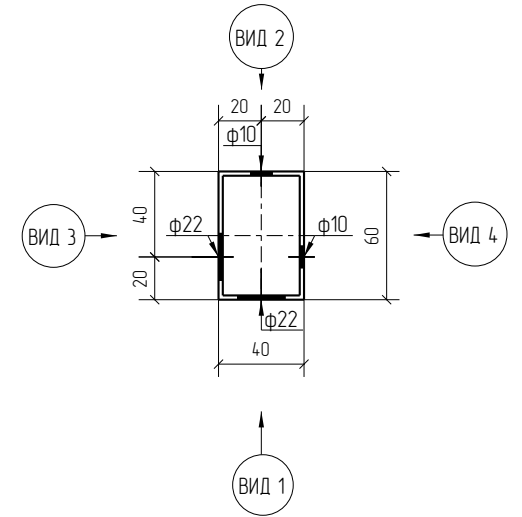
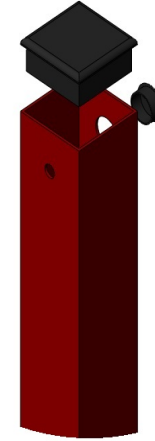
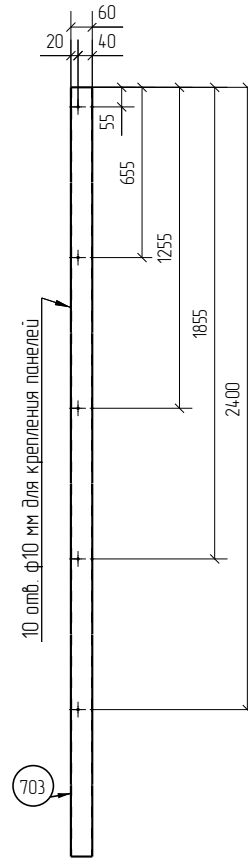

1D

Zn

RAL

Площадь окраски отправочных элементов

Марка элемента	Кол-во, шт.	Площадь, м ²	
		Марки	Всех
СТ.У(П).60x40x2.3200.Б	1	127	127
Итого:		127	127

Столб угловой (промежуточный) из ОЦ (ГЦ) профильной трубы 60x40x2 длиной 3200 мм, под бетонирование для 1Д и 2Д панелей высотой 2430 мм. Покрытие: RAL (без покрытия)

Изм.	Кол.уч.	Лист	№ док.	Подп.	Дата
Разработал	Воронков				09.02.21

СТ.У(П).60x40x2.3200.Б

Столбы Промежуточные (Угловые)

Стадия	Лист	Листов
Р		



Спецификация деталей

Марка элемента	Дет. N	Кол. шт.	Профиль	Длина, мм	Масса, кг			Марка стали	Примечание
					шт.	общ.	марки		
СТ.У(П).60x40x2.3400.Б	704	1	□60x40x2.0 оцинкованн	3400	10.06	10.06		S245	отб.
	676	1	□60x40x2.0 оцинкованн	3400	10.06	10.06		S245	отб.
								20.12	

Ведомость отправочных элементов

Марка элемента	Кол-во, шт.	Масса, кг	
		Марки	Всех
СТ.У(П).60x40x2.3400.Б	1	20.12	20.12
Итого:		20.12	

СТ.У(П).60x40x2.3400.Б (2630) ТИП 1

Столб промежуточный

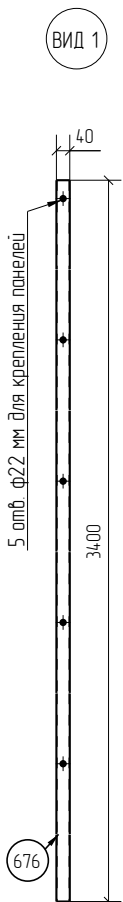

ВИД 2

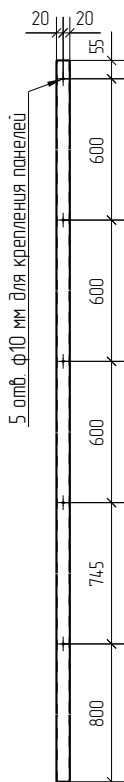

Столб угловой

ВИД 3

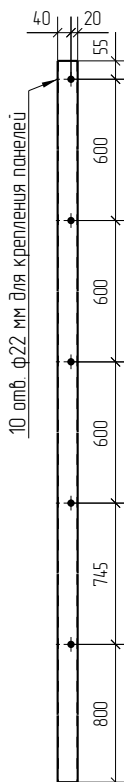

ВИД 4

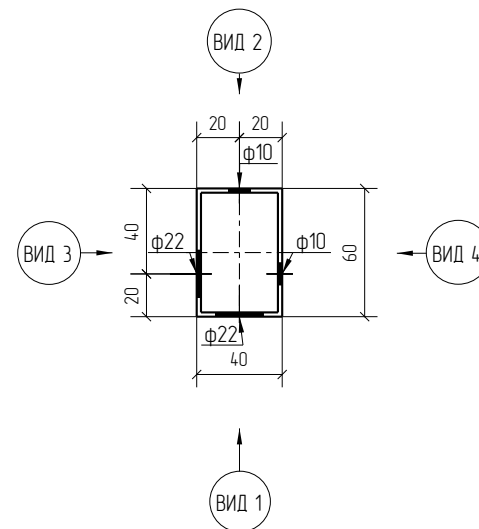
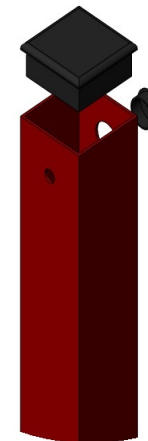
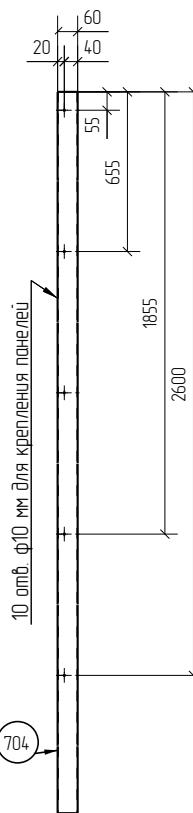

1D

Zn

RAL

Площадь окраски отправочных элементов

Марка элемента	Кол-во, шт.	Площадь, м ²	
		Марки	Всех
СТ.У(П).60x40x2.3400.Б	1	1.35	1.35
Итого:		1.35	

Столб угловой (промежуточный) из ОЦ (ГЦ) профильной трубы 60x40x2 длиной 3400 мм, под бетонирование для 1Д и 2Д панелей высотой 2630 мм. Покрытие: RAL (без покрытия)

Изм.	Кол.уч.	Лист	№ док.	Подп.	Дата
Разработал	Воронков				09.02.21

СТ.У(П).60x40x2.3400.Б

Столбы Промежуточные (Угловые)

Стация	Лист	Листов
Р		

afence

Спецификация деталей

Марка элемента	Дет. N	Кол. шт.	Профиль	Длина, мм	Масса, кг			Марка стали	Примечание
					шт.	общ.	марки		
СТ.У(П).60x40x2.3700.Б	698	1	□60x40x2.0 оцинкованн	3700	10.95	10.95		C245	отб.
	151	1	□60x40x2.0 оцинкованн	3700	10.95	10.95		C245	отб.
							2190		

Ведомость отправочных элементов

Марка элемента	Кол-во, шт.	Масса, кг	
		Марки	Всех
СТ.У(П).60x40x2.3700.Б	1	2190	2190
		Итого:	2190

СТ.У(П).60x40x2.3700.Б (2830) ТИП 1

Столб промежуточный

ВИД 1

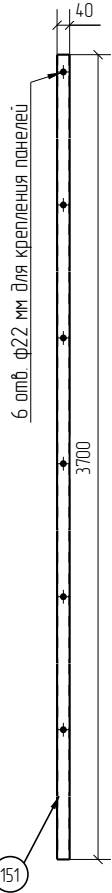

151

Столб угловой

ВИД 3

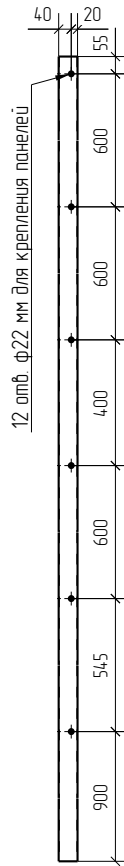

12 отб. ф22 мм для крепления панелей

900

ВИД 4

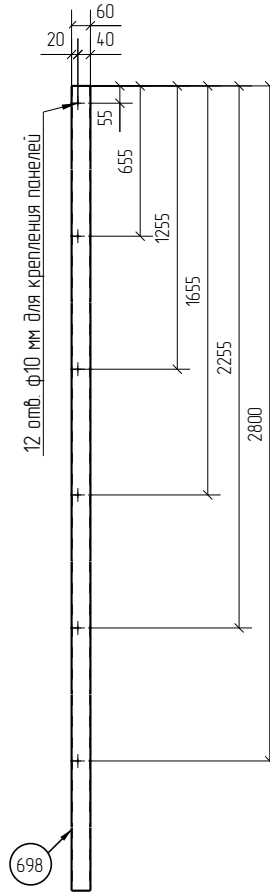

12 отб. ф10 мм для крепления панелей

698

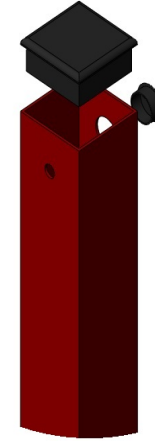

ВИД 2

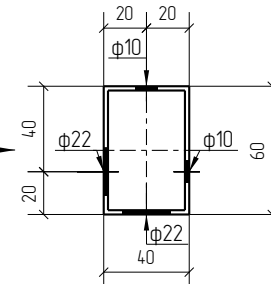

ВИД 3

ВИД 4

ВИД 1

1D

Zn

RAL

Площадь окраски отправочных элементов

Марка элемента	Кол-во, шт.	Площадь, м ²	
		Марки	Всех
СТ.У(П).60x40x2.3700.Б	1	147	147
		Итого:	147

Столб угловой (промежуточный) из ОЦ (ГЦ) профильной трубы 60x40x2 длиной 3700 мм, под бетонирование для 1Д и 2Д панелей высотой 2830 мм. Покрытие: RAL (без покрытия)

Изм.	Кол.уч.	Лист	№ док.	Подп.	Дата
Разработал	Воронков				09.02.21

СТ.У(П).60x40x2.3700.Б

Столбы Промежуточные (Угловые)

Стадия	Лист	Листов
Р		



Спецификация деталей

Марка элемента	Дет. N	Кол. шт.	Профиль	Длина, мм	Масса, кг			Марка стали	Примечание
					шт.	общ.	марки		
СТ.У(П).60x40x2.4000.Б	699	1	□60x40x2.0 оцинкованн	4000	1184	1184		C245	отб.
	152	1	□60x40x2.0 оцинкованн	4000	1184	1184		C245	отб.
								23.68	

Ведомость отправочных элементов

Марка элемента	Кол-во, шт.	Масса, кг	
		Марки	Всех
СТ.У(П).60x40x2.4000.Б	1	23.68	23.68
		Итого:	23.68

СТ.У(П).60x40x2.4000.Б (3030) ТИП 1

Столб промежуточный

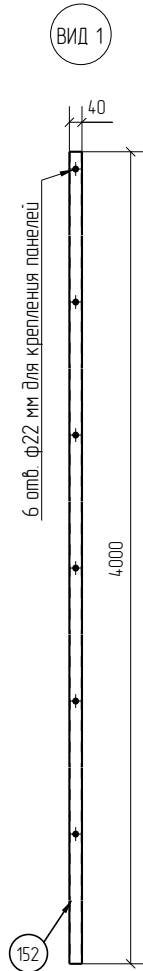

ВИД 2

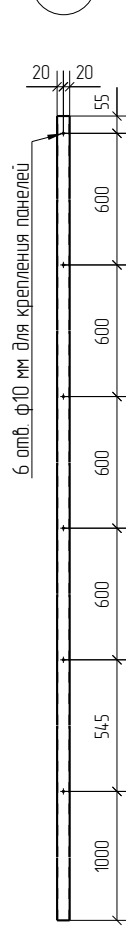

Столб угловой

ВИД 3

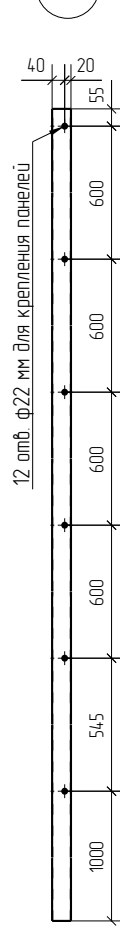

ВИД 4

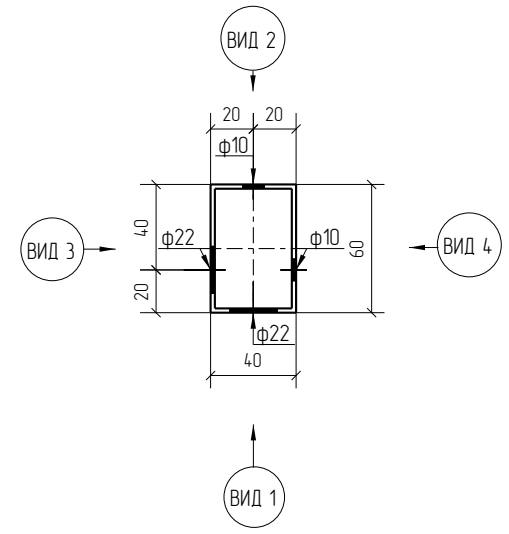
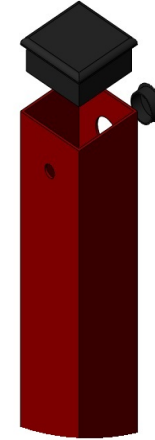
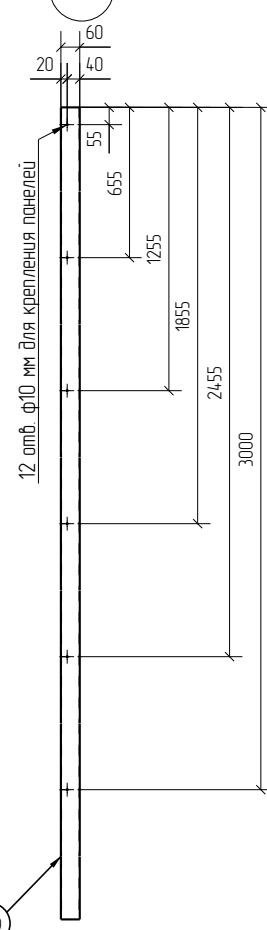

- 1D
- Zn
- RAL

Площадь окраски отправочных элементов			
Марка элемента	Кол-во, шт.	Площадь, м ²	
		Марки	Всех
СТ.У(П).60x40x2.4000.Б	1	159	159
		Итого:	159

Столб угловой (промежуточный) из ОЦ (ГЦ) профильной трубы 60x40x2 длиной 4000 мм, под бетонирование для 1Д и 2Д панелей высотой 3030 мм. Покрытие: RAL (без покрытия)

Изм.	Кол.уч.	Лист	№ док.	Подп.	Дата
Разработал	Воронков				09.02.21

СТ.У(П).60x40x2.4000.Б
Столбы Промежуточные (Угловые)

Стация	Лист	Листов
Р		

